

ДЕКОРАТИВНО-  
АКУСТИЧЕСКИЕ ПАНЕЛИ  
ПРЕМИУМ-КЛАССА

**B**

BELNER

ТЕХНИЧЕСКИЕ  
**ХАРАКТЕРИСТИКИ**

ИСКУССТВО  
АКУСТИЧЕСКОГО  
КОМФОРТА

[www.belner.ru](http://www.belner.ru)





BELNER

## CLASSIC

ТЕКСТУРА ШПОНА  
ПО СТАНДАРТУ  
РАСПОЛАГАЕТСЯ  
ПО ДЛИНЕ ПАНЕЛИ



### СТАНДАРТНЫЕ РАЗМЕРЫ ПАНЕЛЕЙ

X-длина, мм	Y-ширина, мм	
1184	576	
1184	288	
2368	576	
2368	288	
2944	576	размер панели зависит от длины шпона
2944	288	

Примечания:

Основа - ГСП толщиной 14 мм.

По запросу - МДФ Российский 10 мм, 12 мм, 16 мм.



BELNER

# MIKRO V.1 M1-15

ТЕКСТУРА ШПОНА  
ПО СТАНДАРТУ  
РАСПОЛАГАЕТСЯ  
ПО ДЛИНЕ ПАНЕЛИ

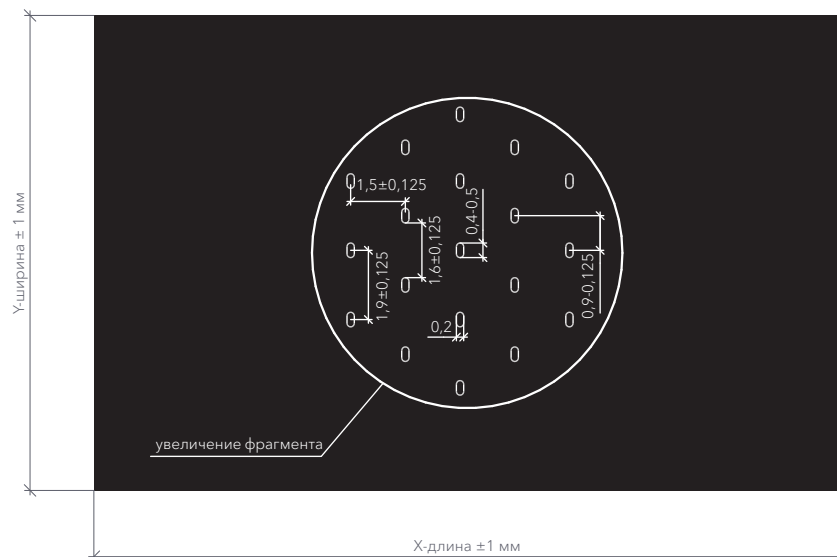

## ЧАСТОТНАЯ ХАРАКТЕРИСТИКА ЗВУКОПОГЛОЩЕНИЯ

$\alpha_p$  - коэффициент звукопоглощения  
 $\nu$  - частота, Гц

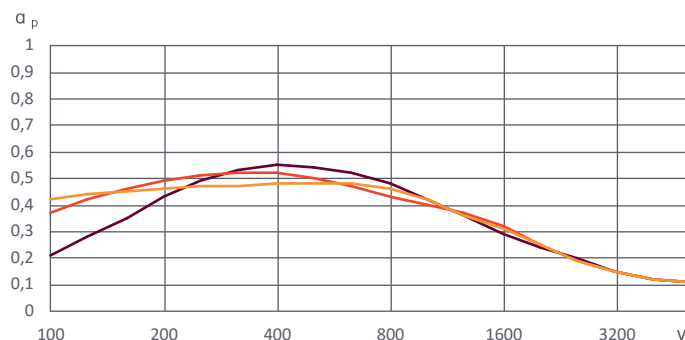

**График 1** - с относом 50 мм и заполнением 50 мм СтопЗвук БП Стандарт  
**График 2** - с относом 100 мм и заполнением 50 мм СтопЗвук БП Стандарт  
**График 3** - с относом 200 мм и заполнением 100 мм СтопЗвук БП Стандарт

## СТАНДАРТНЫЕ РАЗМЕРЫ ПАНЕЛЕЙ

X-длина, мм	Y-ширина, мм	
1184	576	
1184	288	
2368	576	
2368	288	
2944	576	размер панели зависит от длины шпона
2944	288	

Примечания:  
 Основа - ГСП толщиной 14 мм.  
 По запросу - МДФ Российский 10 мм, 12 мм, 16 мм.



BELNER

# MIKRO V.2 M2-15

ТЕКСТУРА ШПОНА  
ПО СТАНДАРТУ  
РАСПОЛАГАЕТСЯ  
ПО ДЛИНЕ ПАНЕЛИ

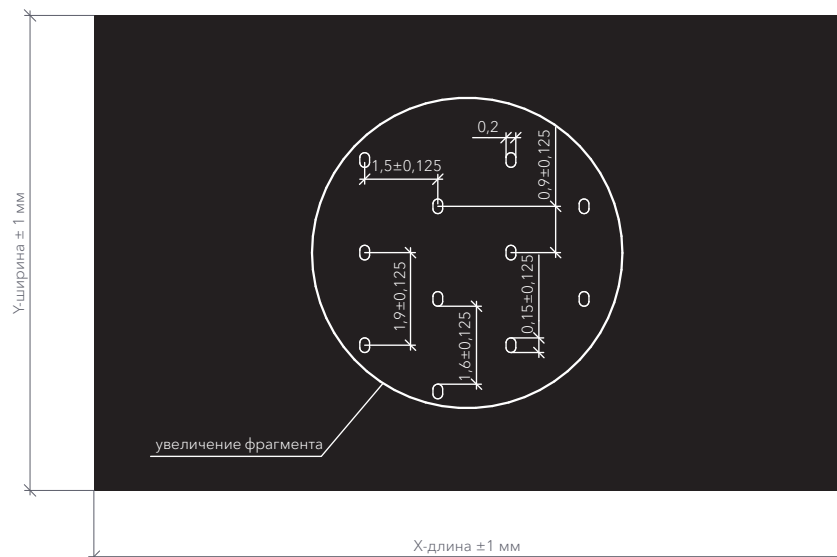

## ЧАСТОТНАЯ ХАРАКТЕРИСТИКА ЗВУКОПОГЛОЩЕНИЯ

$\alpha_p$  - коэффициент звукопоглощения  
 $\nu$  - частота, Гц



График 1 - с относом 50 мм и заполнением 50 мм СтопЗвук БП Стандарт  
 График 2 - с относом 100 мм и заполнением 50 мм СтопЗвук БП Стандарт  
 График 3 - с относом 200 мм и заполнением 100 мм СтопЗвук БП Стандарт

## СТАНДАРТНЫЕ РАЗМЕРЫ ПАНЕЛЕЙ

X-длина, мм	Y-ширина, мм	
1184	576	
1184	288	
2368	576	
2368	288	
2944	576	размер панели зависит от длины шпона
2944	288	

Примечания:  
 Основа - ГСП толщиной 14 мм.  
 По запросу - МДФ Российский 10 мм, 12 мм, 16 мм.

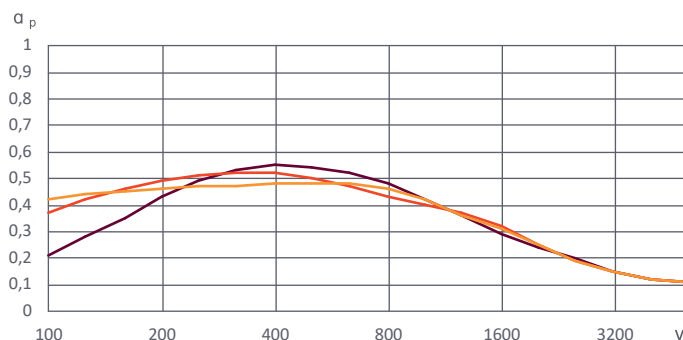

BELNER

# MIKRO V.3 M3-08

ТЕКСТУРА ШПОНА  
ПО СТАНДАРТУ  
РАСПОЛАГАЕТСЯ  
ПО ДЛИНЕ ПАНЕЛИ

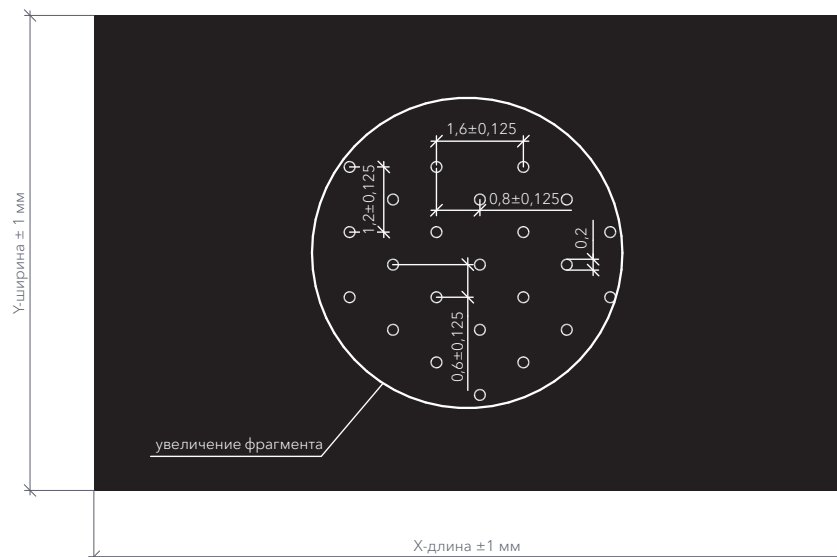

## ЧАСТОТНАЯ ХАРАКТЕРИСТИКА ЗВУКОПОГЛОЩЕНИЯ

$\alpha_p$  - коэффициент звукопоглощения  
 $\nu$  - частота, Гц



График 1 - с относом 50 мм и заполнением 50 мм СтопЗвук БП Стандарт  
 График 2 - с относом 100 мм и заполнением 50 мм СтопЗвук БП Стандарт  
 График 3 - с относом 200 мм и заполнением 100 мм СтопЗвук БП Стандарт

## СТАНДАРТНЫЕ РАЗМЕРЫ ПАНЕЛЕЙ

X-длина, мм	Y-ширина, мм	
1184	576	
1184	288	
2368	576	
2368	288	
2944	576	размер панели зависит от длины шпона
2944	288	

Примечания:  
 Основа - ГСП толщиной 14 мм.  
 По запросу - МДФ Российский 10 мм, 12 мм, 16 мм.

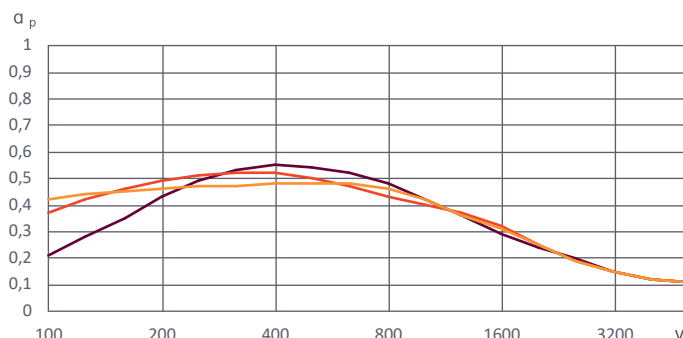

BELNER

# WELS PH5-16

ТЕКСТУРА ШПОНА  
ПО СТАНДАРТУ  
РАСПОЛАГАЕТСЯ  
ПО ДЛИНЕ ПАНЕЛИ

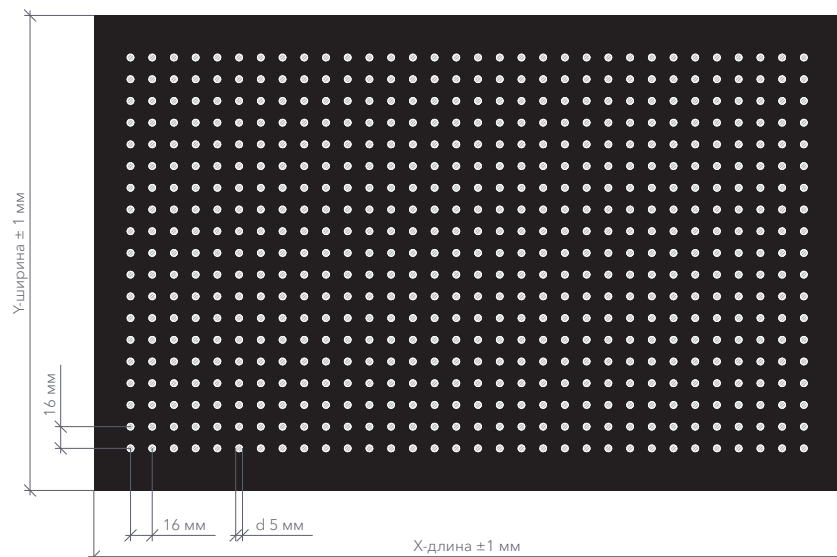

## ЧАСТОТНАЯ ХАРАКТЕРИСТИКА ЗВУКОПОГЛОЩЕНИЯ

$\alpha_p$  - коэффициент звукопоглощения  
 $\nu$  - частота, Гц

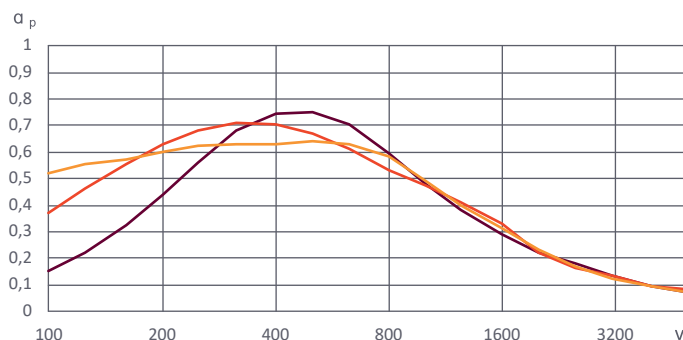

**График 1** - с относом 50 мм и заполнением 50 мм СтопЗвук БП Стандарт  
**График 2** - с относом 100 мм и заполнением 50 мм СтопЗвук БП Стандарт  
**График 3** - с относом 200 мм и заполнением 100 мм СтопЗвук БП Стандарт

## СТАНДАРТНЫЕ РАЗМЕРЫ ПАНЕЛЕЙ

X-длина, мм	Y-ширина, мм	
1184	576	
1184	288	
2368	576	
2368	288	
2944	576	размер панели зависит от длины шпона
2944	288	

Примечания:  
Основа - ГСП толщиной 14 мм.  
По запросу - МДФ Российский 10 мм, 12 мм, 16 мм.

Класс поглощения D  
Открытая зона 7,7 %



BELNER

# WELS PH8-24

ТЕКСТУРА ШПОНА  
ПО СТАНДАРТУ  
РАСПОЛАГАЕТСЯ  
ПО ДЛИНЕ ПАНЕЛИ

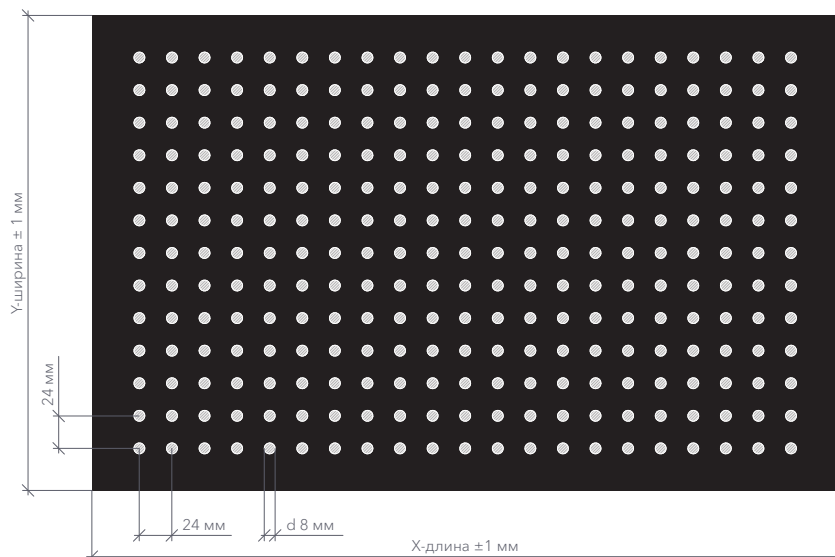

## ЧАСТОТНАЯ ХАРАКТЕРИСТИКА ЗВУКОПОГЛОЩЕНИЯ

$\alpha_p$  - коэффициент звукопоглощения  
 $\nu$  - частота, Гц



График 1 - с относом 50 мм и заполнением 50 мм СтопЗвук БП Стандарт  
 График 2 - с относом 100 мм и заполнением 50 мм СтопЗвук БП Стандарт  
 График 3 - с относом 200 мм и заполнением 100 мм СтопЗвук БП Стандарт

## СТАНДАРТНЫЕ РАЗМЕРЫ ПАНЕЛЕЙ

Х-длина, мм	У-ширина, мм	
1184	576	
1184	288	
2368	576	
2368	288	
2944	576	размер панели зависит от длины шпона
2944	288	

Примечания:  
 Основа - ГСП толщиной 14 мм.  
 По запросу - МДФ Российский 10 мм, 12 мм, 16 мм.

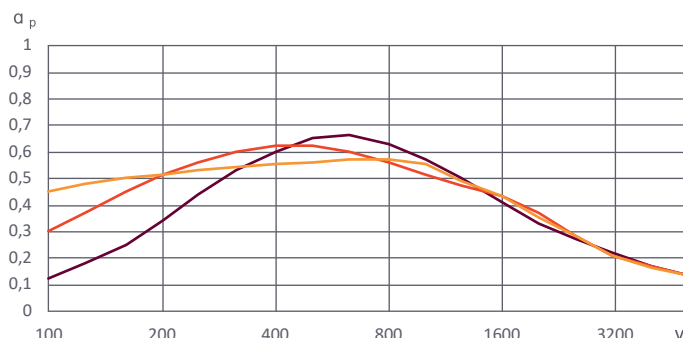
Класс поглощения D  
 Открытая зона 8,7 %



BELNER

# WELS PH10-32

ТЕКСТУРА ШПОНА  
ПО СТАНДАРТУ  
РАСПОЛАГАЕТСЯ  
ПО ДЛИНЕ ПАНЕЛИ

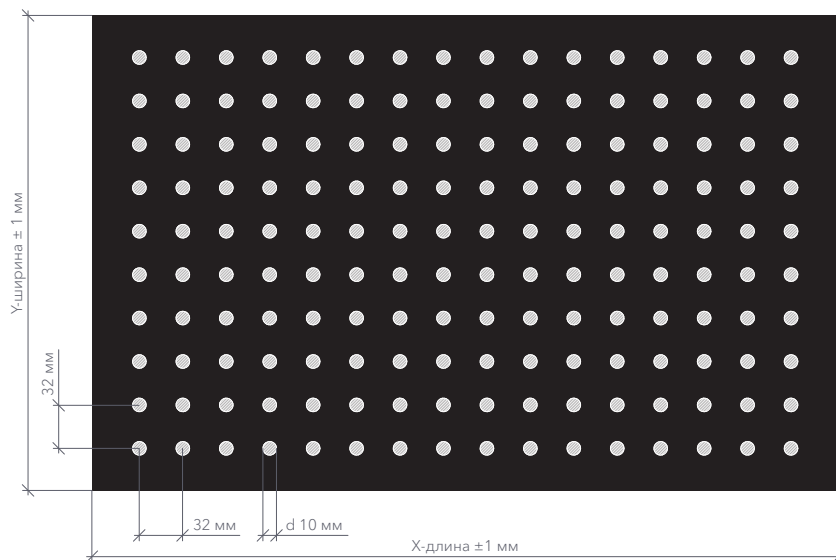

## ЧАСТОТНАЯ ХАРАКТЕРИСТИКА ЗВУКОПОГЛОЩЕНИЯ

$\alpha_p$  - коэффициент звукопоглощения  
 $\nu$  - частота, Гц



График 1 - с относом 50 мм и заполнением 50 мм СтопЗвук БП Стандарт  
График 2 - с относом 100 мм и заполнением 50 мм СтопЗвук БП Стандарт  
График 3 - с относом 200 мм и заполнением 100 мм СтопЗвук БП Стандарт

## СТАНДАРТНЫЕ РАЗМЕРЫ ПАНЕЛЕЙ

Х-длина, мм	У-ширина, мм	
1184	576	
1184	288	
2368	576	
2368	288	
2944	576	размер панели зависит от длины шпона
2944	288	

Примечания:  
Основа - ГСП толщиной 14 мм.  
По запросу - МДФ Российский 10 мм, 12 мм, 16 мм.

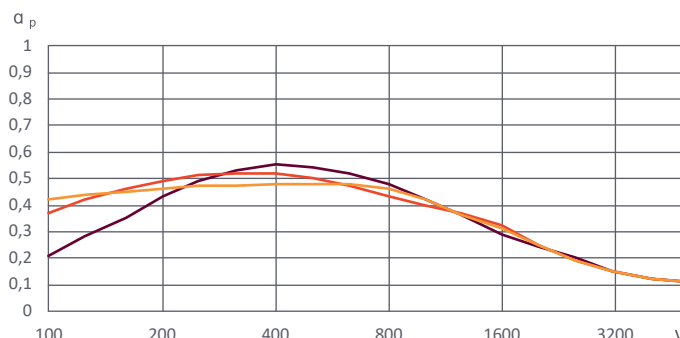
Класс поглощения D  
Открытая зона 7,7 %





BELNER

# DION PD5-32-16

ТЕКСТУРА ШПОНА  
ПО СТАНДАРТУ  
РАСПОЛАГАЕТСЯ  
ПО ДЛИНЕ ПАНЕЛИ

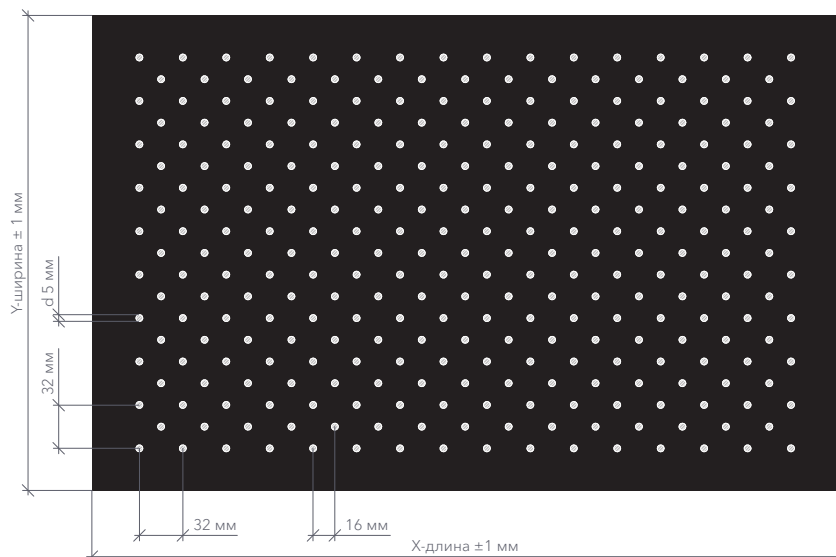

## ЧАСТОТНАЯ ХАРАКТЕРИСТИКА ЗВУКОПОГЛОЩЕНИЯ

$\alpha_p$  - коэффициент звукопоглощения  
 $\nu$  - частота, Гц



График 1 - с относом 50 мм и заполнением 50 мм СтопЗвук БП Стандарт  
График 2 - с относом 100 мм и заполнением 50 мм СтопЗвук БП Стандарт  
График 3 - с относом 200 мм и заполнением 100 мм СтопЗвук БП Стандарт

## СТАНДАРТНЫЕ РАЗМЕРЫ ПАНЕЛЕЙ

Х-длина, мм	У-ширина, мм	
1184	576	
1184	288	
2368	576	
2368	288	
2944	576	размер панели зависит от длины шпона
2944	288	

Примечания:  
Основа - ГСП толщиной 14 мм.  
По запросу - МДФ Российский 10 мм, 12 мм, 16 мм.

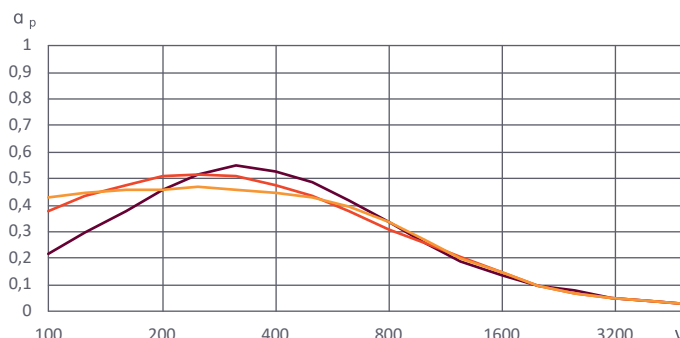
Класс поглощения D  
Открытая зона 3,8 %



BELNER

# DION PD8-32-16

ТЕКСТУРА ШПОНА  
ПО СТАНДАРТУ  
РАСПОЛАГАЕТСЯ  
ПО ДЛИНЕ ПАНЕЛИ

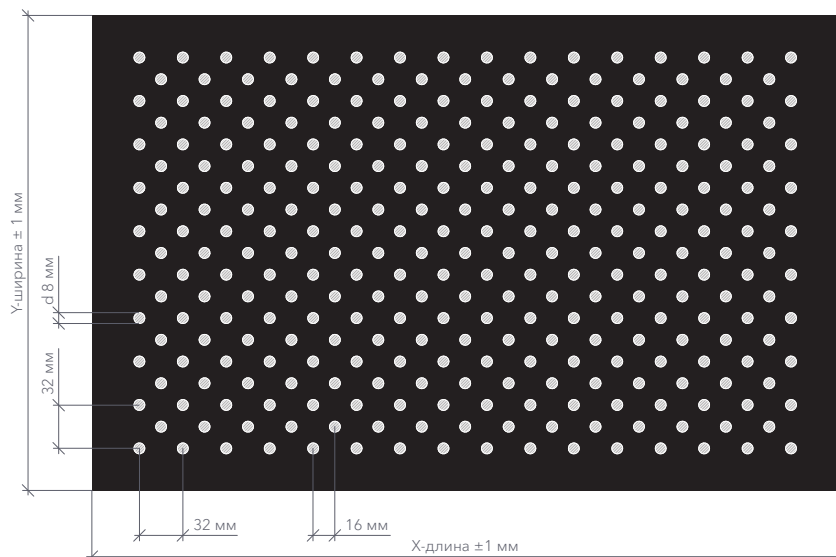

## ЧАСТОТНАЯ ХАРАКТЕРИСТИКА ЗВУКОПОГЛОЩЕНИЯ

$\alpha_p$  - коэффициент звукопоглощения  
 $\nu$  - частота, Гц



График 1 - с относом 50 мм и заполнением 50 мм СтопЗвук БП Стандарт  
График 2 - с относом 100 мм и заполнением 50 мм СтопЗвук БП Стандарт  
График 3 - с относом 200 мм и заполнением 100 мм СтопЗвук БП Стандарт

## СТАНДАРТНЫЕ РАЗМЕРЫ ПАНЕЛЕЙ

Х-длина, мм	У-ширина, мм	
1184	576	
1184	288	
2368	576	
2368	288	
2944	576	размер панели зависит от длины шпона
2944	288	

Примечания:  
Основа - ГСП толщиной 14 мм.  
По запросу - МДФ Российский 10 мм, 12 мм, 16 мм.

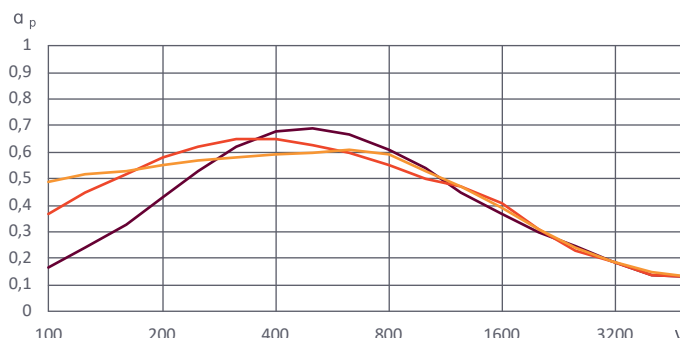
Класс поглощения D  
Открытая зона 9,8 %



BELNER

# DION PD10-32-16

ТЕКСТУРА ШПОНА  
ПО СТАНДАРТУ  
РАСПОЛАГАЕТСЯ  
ПО ДЛИНЕ ПАНЕЛИ

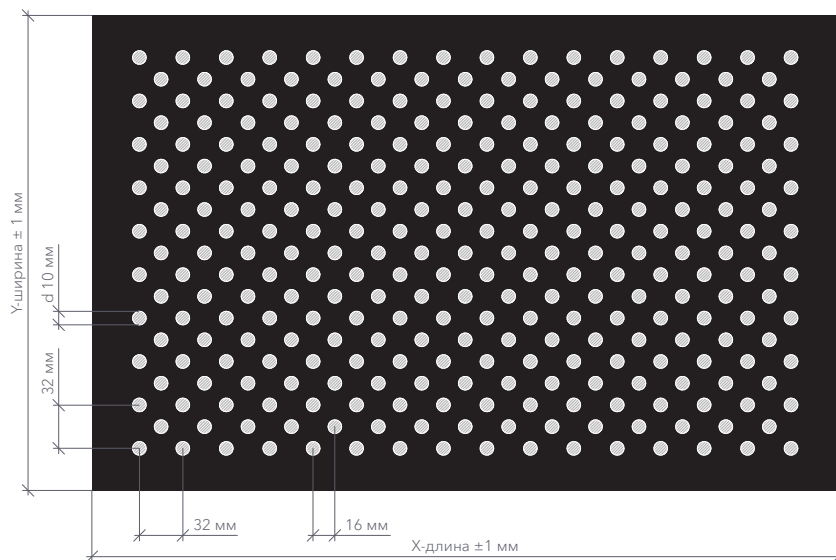

## ЧАСТОТНАЯ ХАРАКТЕРИСТИКА ЗВУКОПОГЛОЩЕНИЯ

$\alpha_p$  - коэффициент звукопоглощения  
 $\nu$  - частота, Гц

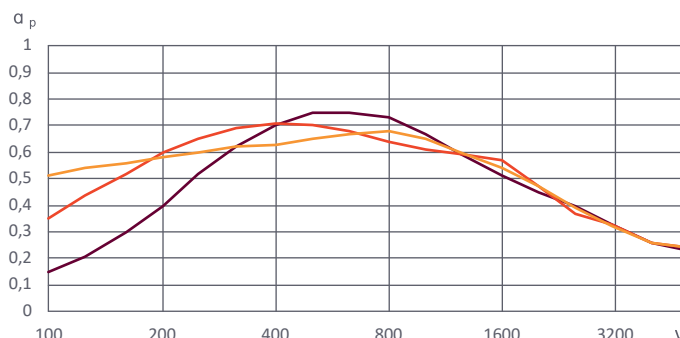

**График 1** - с относом 50 мм и заполнением 50 мм СтопЗвук БП Стандарт  
**График 2** - с относом 100 мм и заполнением 50 мм СтопЗвук БП Стандарт  
**График 3** - с относом 200 мм и заполнением 100 мм СтопЗвук БП Стандарт

## СТАНДАРТНЫЕ РАЗМЕРЫ ПАНЕЛЕЙ

X-длина, мм	Y-ширина, мм	
1184	576	
1184	288	
2368	576	
2368	288	
2944	576	размер панели зависит от длины шпона
2944	288	

Примечания:  
Основа - ГСП толщиной 14 мм.  
По запросу - МДФ Российский 10 мм, 12 мм, 16 мм.

Класс поглощения С  
Открытая зона 15,3 %



BELNER

# VERONA PG5-16

ТЕКСТУРА ШПОНА  
ПО СТАНДАРТУ  
РАСПОЛАГАЕТСЯ  
ПО ДЛИНЕ ПАНЕЛИ

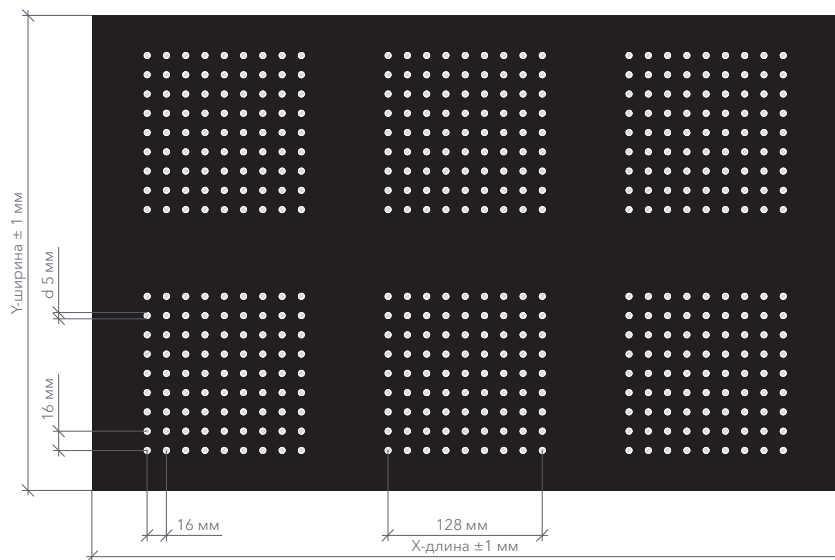

## ЧАСТОТНАЯ ХАРАКТЕРИСТИКА ЗВУКОПОГЛОЩЕНИЯ

$\alpha_p$  - коэффициент звукопоглощения  
 $\nu$  - частота, Гц



График 1 - с относом 50 мм и заполнением 50 мм СтопЗвук БП Стандарт  
 График 2 - с относом 100 мм и заполнением 50 мм СтопЗвук БП Стандарт  
 График 3 - с относом 200 мм и заполнением 100 мм СтопЗвук БП Стандарт

## СТАНДАРТНЫЕ РАЗМЕРЫ ПАНЕЛЕЙ

Х-длина, мм	У-ширина, мм	
1184	576	
1184	288	
2368	576	
2368	288	
2944	576	размер панели зависит от длины шпона
2944	288	

Примечания:  
 Основа - ГСП толщиной 14 мм.  
 По запросу - МДФ Российский 10 мм, 12 мм, 16 мм.

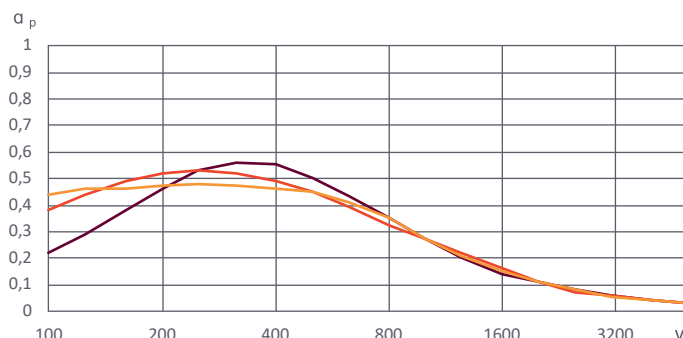
Класс поглощения D  
 Открытая зона 4 %



BELNER

# VERONA PG8-24

ТЕКСТУРА ШПОНА  
ПО СТАНДАРТУ  
РАСПОЛАГАЕТСЯ  
ПО ДЛИНЕ ПАНЕЛИ

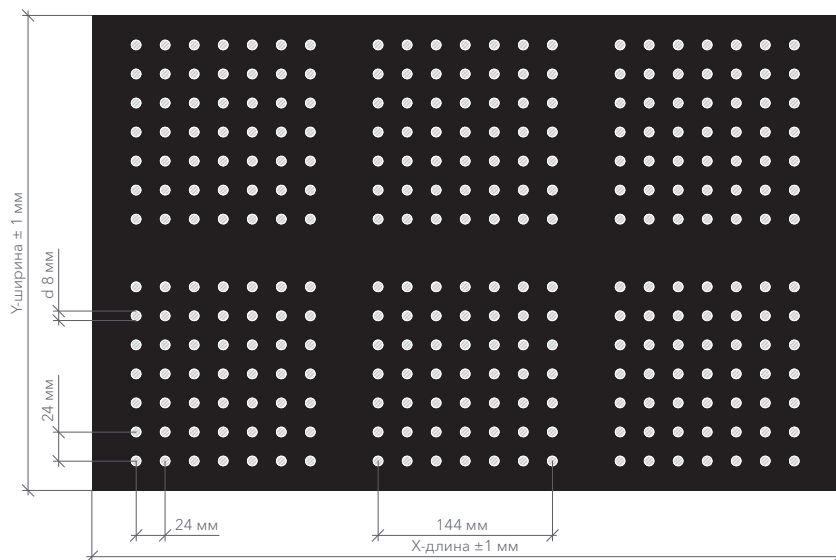

## ЧАСТОТНАЯ ХАРАКТЕРИСТИКА ЗВУКОПОГЛОЩЕНИЯ

$\alpha_p$  - коэффициент звукопоглощения  
 $\nu$  - частота, Гц



График 1 - с относом 50 мм и заполнением 50 мм СтопЗвук БП Стандарт  
График 2 - с относом 100 мм и заполнением 50 мм СтопЗвук БП Стандарт  
График 3 - с относом 200 мм и заполнением 100 мм СтопЗвук БП Стандарт

## СТАНДАРТНЫЕ РАЗМЕРЫ ПАНЕЛЕЙ

X-длина, мм	Y-ширина, мм	
1184	576	
1184	288	
2368	576	
2368	288	
2944	576	размер панели зависит от длины шпона
2944	288	

Примечания:  
Основа - ГСП толщиной 14 мм.  
По запросу - МДФ Российский 10 мм, 12 мм, 16 мм.

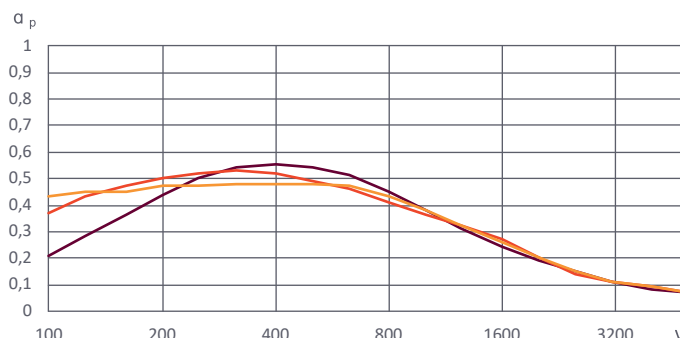
Класс поглощения D  
Открытая зона 6,2 %



BELNER

# FLORENCE PH8-L3(L4) -32-16

ТЕКСТУРА ШПОНА  
ПО СТАНДАРТУ  
РАСПОЛАГАЕТСЯ  
ПО ДЛИНЕ ПАНЕЛИ

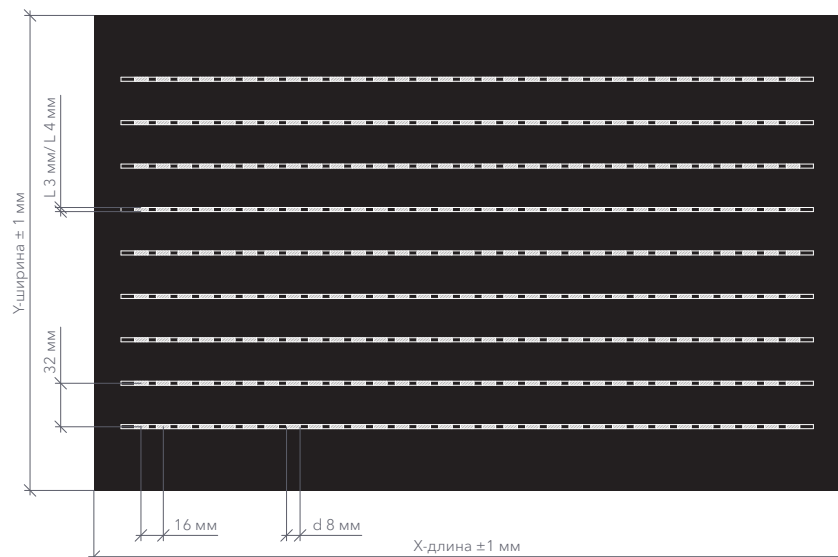

## ЧАСТОТНАЯ ХАРАКТЕРИСТИКА ЗВУКОПОГЛОЩЕНИЯ

$\alpha_p$  - коэффициент звукопоглощения  
 $\nu$  - частота, Гц



График 1 - с относом 50 мм и заполнением 50 мм СтопЗвук БП Стандарт  
График 2 - с относом 100 мм и заполнением 50 мм СтопЗвук БП Стандарт  
График 3 - с относом 200 мм и заполнением 100 мм СтопЗвук БП Стандарт

## СТАНДАРТНЫЕ РАЗМЕРЫ ПАНЕЛЕЙ

Х-длина, мм	У-ширина, мм	
1184	576	
1184	288	
2368	576	
2368	288	
2944	576	размер панели зависит от длины шпона
2944	288	

Примечания:  
Основа - ГСП толщиной 14 мм.  
По запросу - МДФ Российский 10 мм, 12 мм, 16 мм.

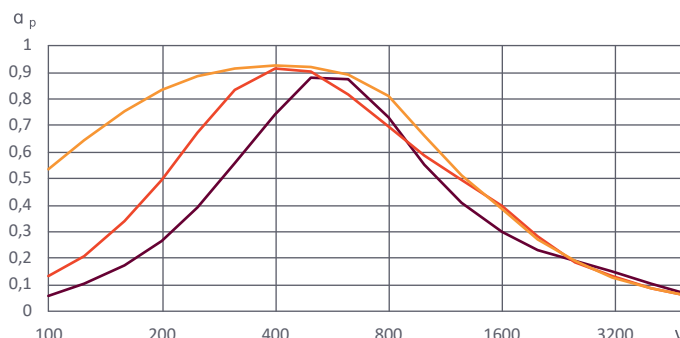
Класс поглощения С  
Открытая зона 5,8 %



BELNER

# FLORENCE PH10-L3(L4) -32-24

ТЕКСТУРА ШПОНА  
ПО СТАНДАРТУ  
РАСПОЛАГАЕТСЯ  
ПО ДЛИНЕ ПАНЕЛИ

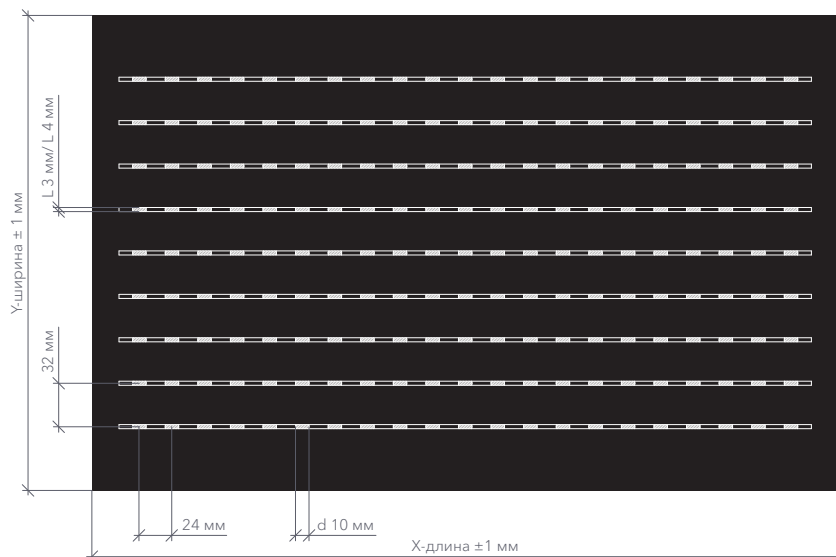

## ЧАСТОТНАЯ ХАРАКТЕРИСТИКА ЗВУКОПОГЛОЩЕНИЯ

$\alpha_p$  - коэффициент звукопоглощения  
 $\nu$  - частота, Гц



График 1 - с относом 50 мм и заполнением 50 мм СтопЗвук БП Стандарт  
График 2 - с относом 100 мм и заполнением 50 мм СтопЗвук БП Стандарт  
График 3 - с относом 200 мм и заполнением 100 мм СтопЗвук БП Стандарт

## СТАНДАРТНЫЕ РАЗМЕРЫ ПАНЕЛЕЙ

Х-длина, мм	У-ширина, мм	
1184	576	
1184	288	
2368	576	
2368	288	
2944	576	размер панели зависит от длины шпона
2944	288	

Примечания:  
Основа - ГСП толщиной 14 мм.  
По запросу - МДФ Российский 10 мм, 12 мм, 16 мм.

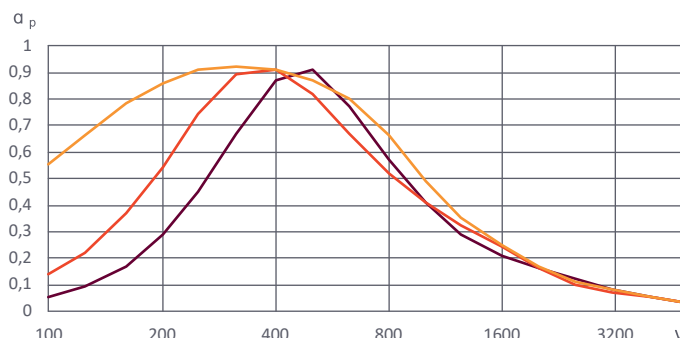
Класс поглощения D  
Открытая зона 3,8 %



BELNER

# FLORENCE PH10-L3(L4) -32-32

ТЕКСТУРА ШПОНА  
ПО СТАНДАРТУ  
РАСПОЛАГАЕТСЯ  
ПО ДЛИНЕ ПАНЕЛИ

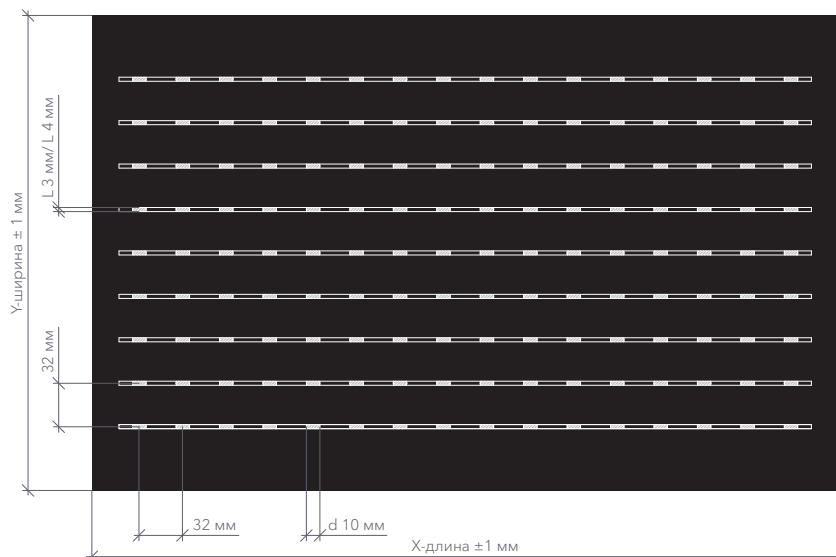

## ЧАСТОТНАЯ ХАРАКТЕРИСТИКА ЗВУКОПОГЛОЩЕНИЯ

$\alpha_p$  - коэффициент звукопоглощения  
 $\nu$  - частота, Гц



График 1 - с относом 50 мм и заполнением 50 мм СтопЗвук БП Стандарт  
График 2 - с относом 100 мм и заполнением 50 мм СтопЗвук БП Стандарт  
График 3 - с относом 200 мм и заполнением 100 мм СтопЗвук БП Стандарт

## СТАНДАРТНЫЕ РАЗМЕРЫ ПАНЕЛЕЙ

Х-длина, мм	У-ширина, мм	
1184	576	
1184	288	
2368	576	
2368	288	
2944	576	размер панели зависит от длины шпона
2944	288	

Примечания:  
Основа - ГСП толщиной 14 мм.  
По запросу - МДФ Российский 10 мм, 12 мм, 16 мм.

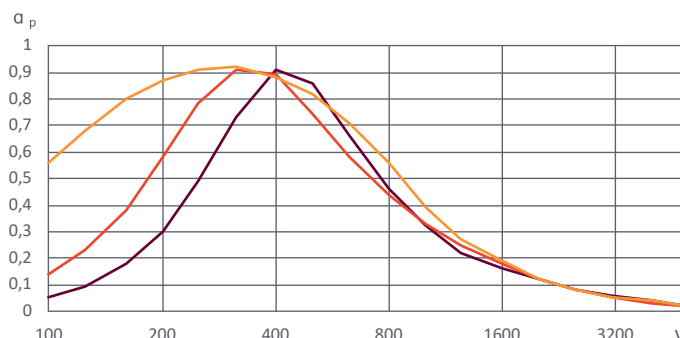
Класс поглощения D  
Открытая зона 2,9 %





BELNER

# SOFIA PD8-L3(L4) -16-24

ТЕКСТУРА ШПОНА  
ПО СТАНДАРТУ  
РАСПОЛАГАЕТСЯ  
ПО ДЛИНЕ ПАНЕЛИ

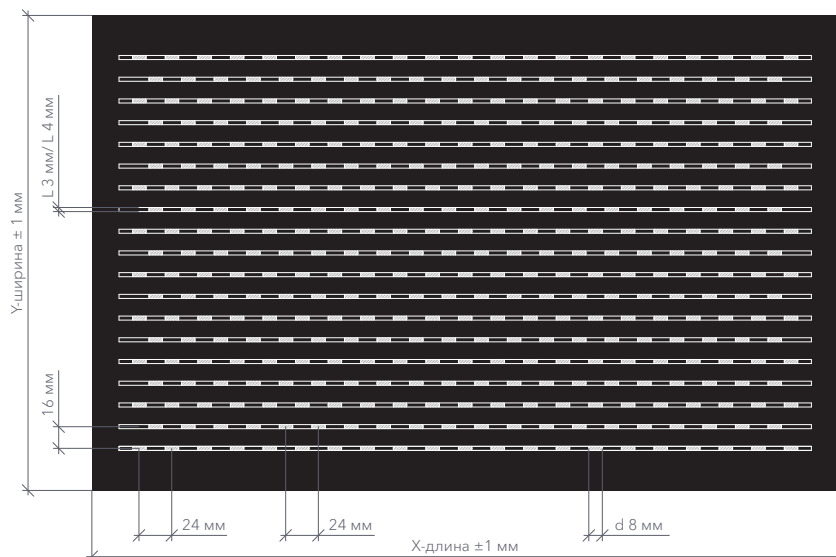

## ЧАСТОТНАЯ ХАРАКТЕРИСТИКА ЗВУКОПОГЛОЩЕНИЯ

$\alpha_p$  - коэффициент звукопоглощения  
 $\nu$  - частота, Гц



График 1 - с относом 50 мм и заполнением 50 мм СтопЗвук БП Стандарт  
График 2 - с относом 100 мм и заполнением 50 мм СтопЗвук БП Стандарт  
График 3 - с относом 200 мм и заполнением 100 мм СтопЗвук БП Стандарт

## СТАНДАРТНЫЕ РАЗМЕРЫ ПАНЕЛЕЙ

X-длина, мм	Y-ширина, мм	
1184	576	
1184	288	
2368	576	
2368	288	
2944	576	размер панели зависит от длины шпона
2944	288	

Примечания:  
Основа - ГСП толщиной 14 мм.  
По запросу - МДФ Российский 10 мм, 12 мм, 16 мм.

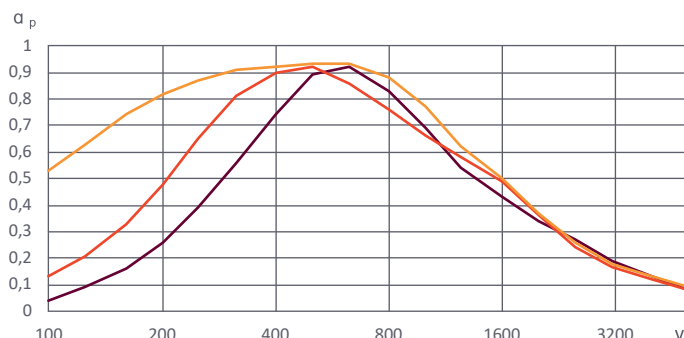
Класс поглощения С  
Открытая зона 6,1 %



BELNER

# SOFIA PD10-L3(L4) -16-32

ТЕКСТУРА ШПОНА  
ПО СТАНДАРТУ  
РАСПОЛАГАЕТСЯ  
ПО ДЛИНЕ ПАНЕЛИ

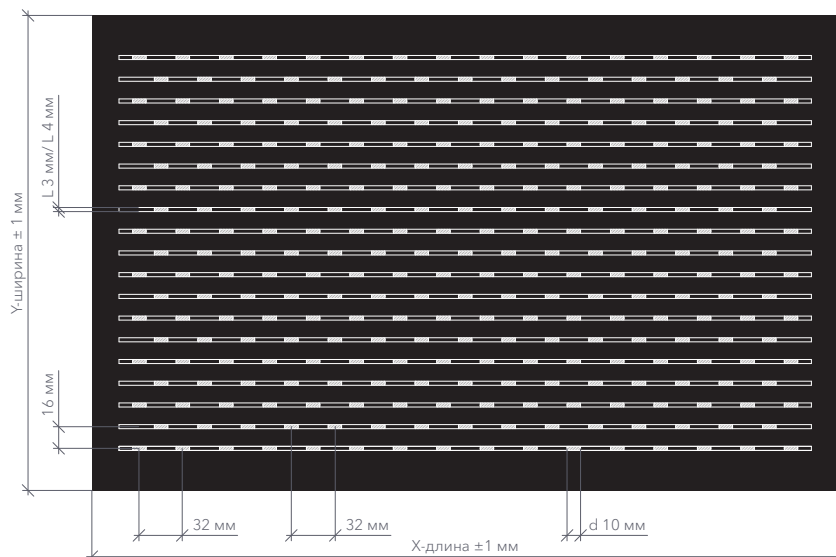

## ЧАСТОТНАЯ ХАРАКТЕРИСТИКА ЗВУКОПОГЛОЩЕНИЯ

$\alpha_p$  - коэффициент звукопоглощения  
 $\nu$  - частота, Гц



График 1 - с относом 50 мм и заполнением 50 мм СтопЗвук БП Стандарт  
График 2 - с относом 100 мм и заполнением 50 мм СтопЗвук БП Стандарт  
График 3 - с относом 200 мм и заполнением 100 мм СтопЗвук БП Стандарт

## СТАНДАРТНЫЕ РАЗМЕРЫ ПАНЕЛЕЙ

X-длина, мм	Y-ширина, мм	
1184	576	
1184	288	
2368	576	
2368	288	
2944	576	размер панели зависит от длины шпона
2944	288	

Примечания:  
Основа - ГСП толщиной 14 мм.  
По запросу - МДФ Российский 10 мм, 12 мм, 16 мм.

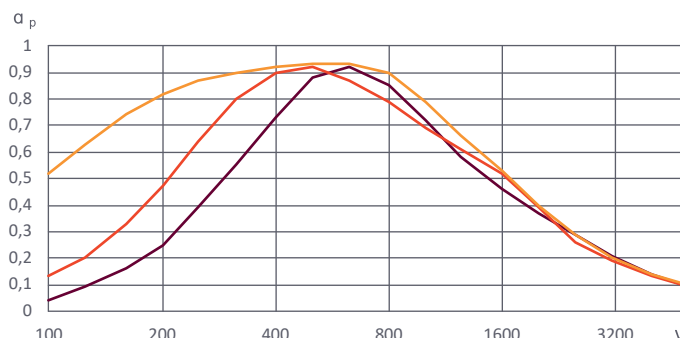
Класс поглощения С  
Открытая зона 5,8 %



BELNER

# SOFIA PD10-L3(L4) -32-24

ТЕКСТУРА ШПОНА  
ПО СТАНДАРТУ  
РАСПОЛАГАЕТСЯ  
ПО ДЛИНЕ ПАНЕЛИ

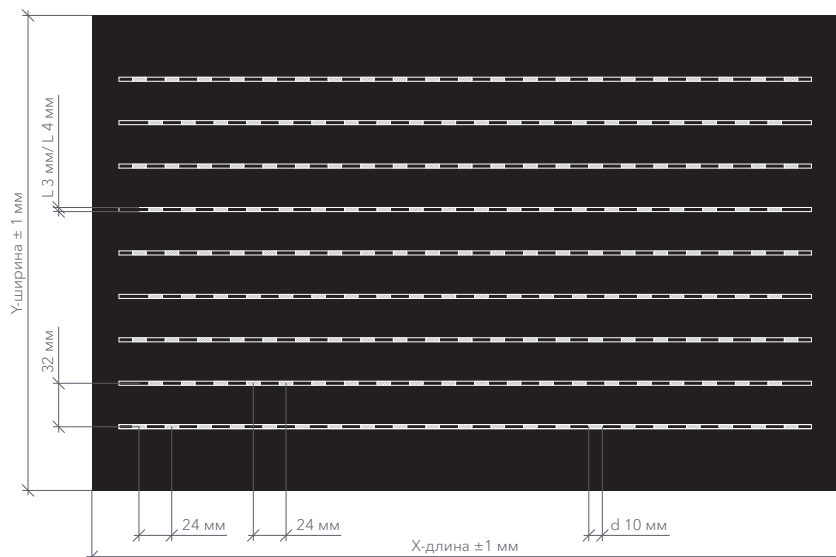

## ЧАСТОТНАЯ ХАРАКТЕРИСТИКА ЗВУКОПОГЛОЩЕНИЯ

$\alpha_p$  - коэффициент звукопоглощения  
 $\nu$  - частота, Гц



График 1 - с относом 50 мм и заполнением 50 мм СтопЗвук БП Стандарт  
График 2 - с относом 100 мм и заполнением 50 мм СтопЗвук БП Стандарт  
График 3 - с относом 200 мм и заполнением 100 мм СтопЗвук БП Стандарт

## СТАНДАРТНЫЕ РАЗМЕРЫ ПАНЕЛЕЙ

X-длина, мм	Y-ширина, мм	
1184	576	
1184	288	
2368	576	
2368	288	
2944	576	размер панели зависит от длины шпона
2944	288	

Примечания:  
Основа - ГСП толщиной 14 мм.  
По запросу - МДФ Российский 10 мм, 12 мм, 16 мм.

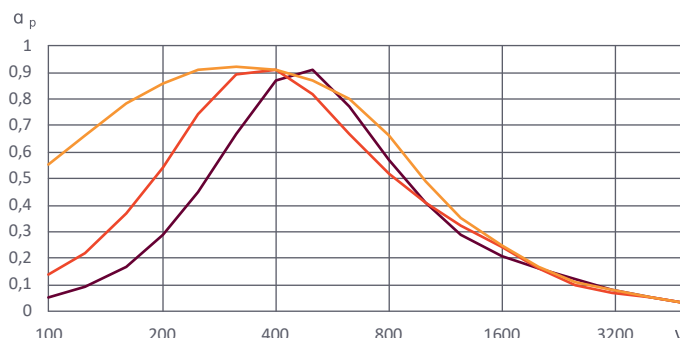
Класс поглощения D  
Открытая зона 3,8 %



BELNER

# DUBAI PH10-L2(L3) (L4)-32-32

ТЕКСТУРА ШПОНА  
ПО СТАНДАРТУ  
РАСПОЛАГАЕТСЯ  
ПО ДЛИНЕ ПАНЕЛИ

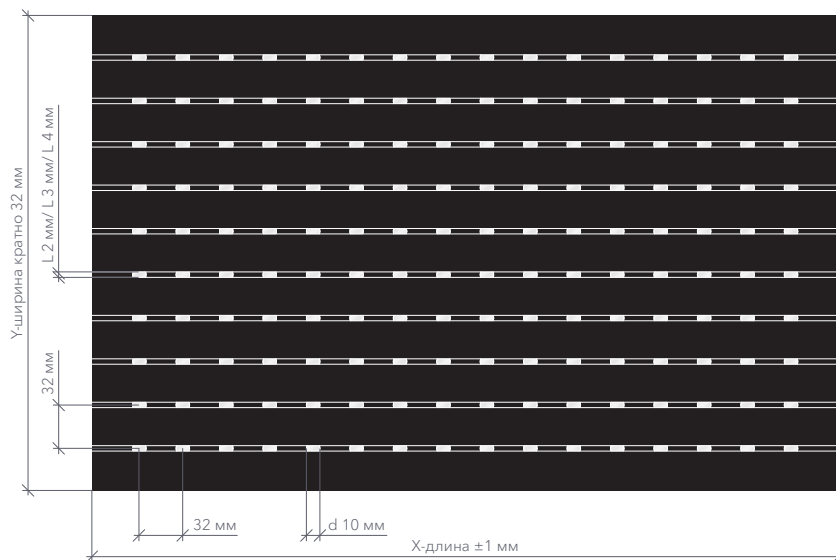

## ЧАСТОТНАЯ ХАРАКТЕРИСТИКА ЗВУКОПОГЛОЩЕНИЯ

$\alpha_p$  - коэффициент звукопоглощения  
 $\nu$  - частота, Гц



График 1 - с относом 50 мм и заполнением 50 мм СтопЗвук БП Стандарт  
График 2 - с относом 100 мм и заполнением 50 мм СтопЗвук БП Стандарт  
График 3 - с относом 200 мм и заполнением 100 мм СтопЗвук БП Стандарт

## СТАНДАРТНЫЕ РАЗМЕРЫ ПАНЕЛЕЙ

Х-длина, мм	У-ширина, мм	
1184	576	
1184	288	
2368	576	
2368	288	
2944	576	размер панели зависит от длины шпона
2944	288	

Примечания:  
Основа - ГСП толщиной 14 мм.  
По запросу - МДФ Российский 10 мм, 12 мм, 16 мм.

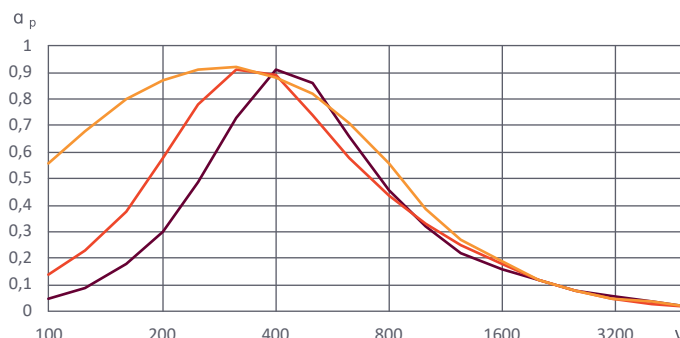
Класс поглощения D  
Открытая зона 2,9 %



BELNER

# DUBAI PD10-L2(L3) (L4)-32-32

ТЕКСТУРА ШПОНА  
ПО СТАНДАРТУ  
РАСПОЛАГАЕТСЯ  
ПО ДЛИНЕ ПАНЕЛИ

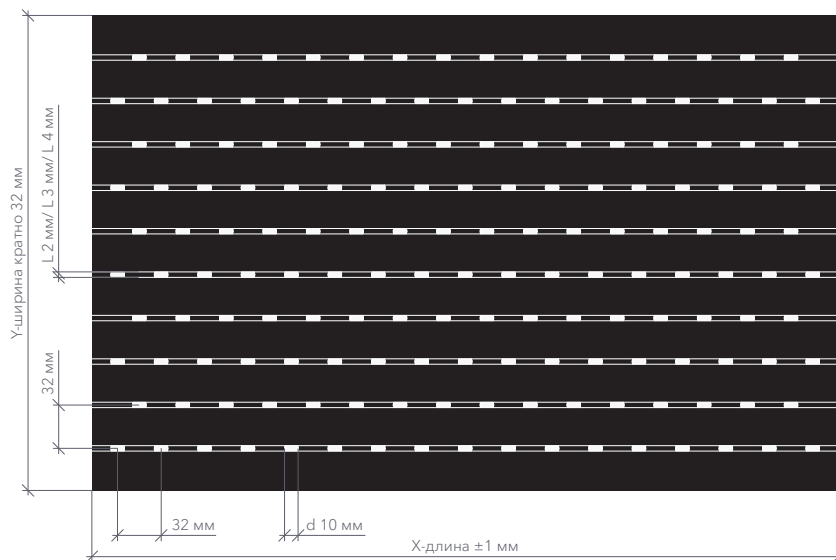

## ЧАСТОТНАЯ ХАРАКТЕРИСТИКА ЗВУКОПОГЛОЩЕНИЯ

$\alpha_p$  - коэффициент звукопоглощения  
 $\nu$  - частота, Гц



График 1 - с относом 50 мм и заполнением 50 мм СтопЗвук БП Стандарт  
График 2 - с относом 100 мм и заполнением 50 мм СтопЗвук БП Стандарт  
График 3 - с относом 200 мм и заполнением 100 мм СтопЗвук БП Стандарт

## СТАНДАРТНЫЕ РАЗМЕРЫ ПАНЕЛЕЙ

Х-длина, мм	У-ширина, мм	
1184	576	
1184	288	
2368	576	
2368	288	
2944	576	размер панели зависит от длины шпона
2944	288	

Примечания:  
Основа - ГСП толщиной 14 мм.  
По запросу - МДФ Российский 10 мм, 12 мм, 16 мм.

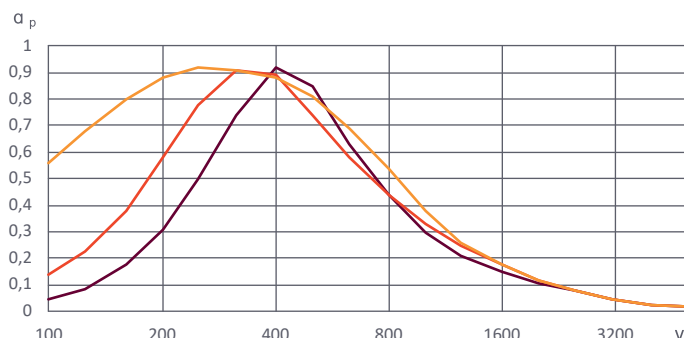
Класс поглощения D  
Открытая зона 2,9 %



BELNER

# VERGINA RS8-C40

ТЕКСТУРА ШПОНА  
ПО СТАНДАРТУ  
РАСПОЛАГАЕТСЯ  
ПО ДЛИНЕ ПАНЕЛИ

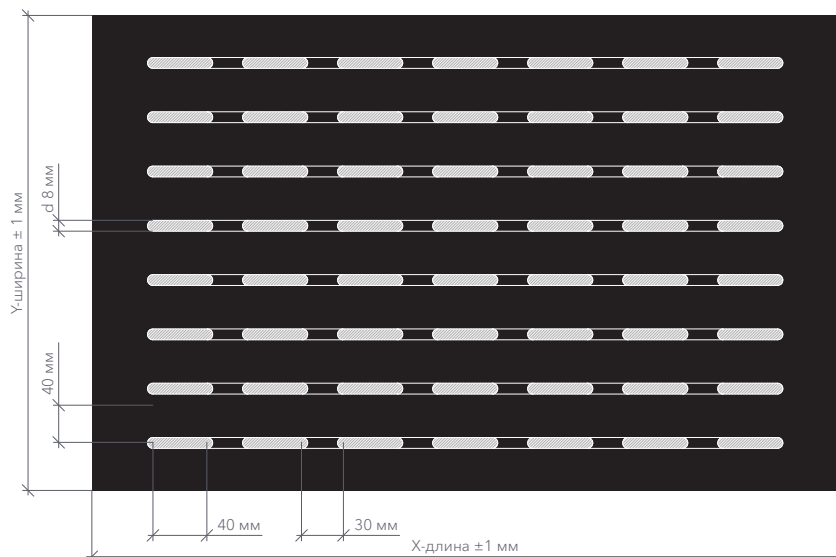

## ЧАСТОТНАЯ ХАРАКТЕРИСТИКА ЗВУКОПОГЛОЩЕНИЯ

$\alpha_p$  - коэффициент звукопоглощения  
 $\nu$  - частота, Гц

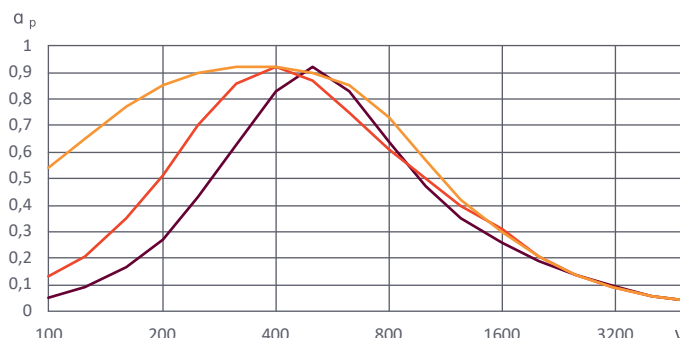

**График 1** - с относом 50 мм и заполнением 50 мм СтопЗвук БП Стандарт  
**График 2** - с относом 100 мм и заполнением 50 мм СтопЗвук БП Стандарт  
**График 3** - с относом 200 мм и заполнением 100 мм СтопЗвук БП Стандарт

## СТАНДАРТНЫЕ РАЗМЕРЫ ПАНЕЛЕЙ

Х-длина, мм	У-ширина, мм	
1184	576	
1184	288	
2368	576	
2368	288	
2944	576	размер панели зависит от длины шпона
2944	288	

Примечания:  
Основа - ГСП толщиной 14 мм.  
По запросу - МДФ Российский 10 мм, 12 мм, 16 мм.

Класс поглощения D-C  
Открытая зона 13,2 %



BELNER

# BODEN SM6

ТЕКСТУРА ШПОНА  
ПО СТАНДАРТУ  
РАСПОЛАГАЕТСЯ  
ПО ДЛИНЕ ПАНЕЛИ

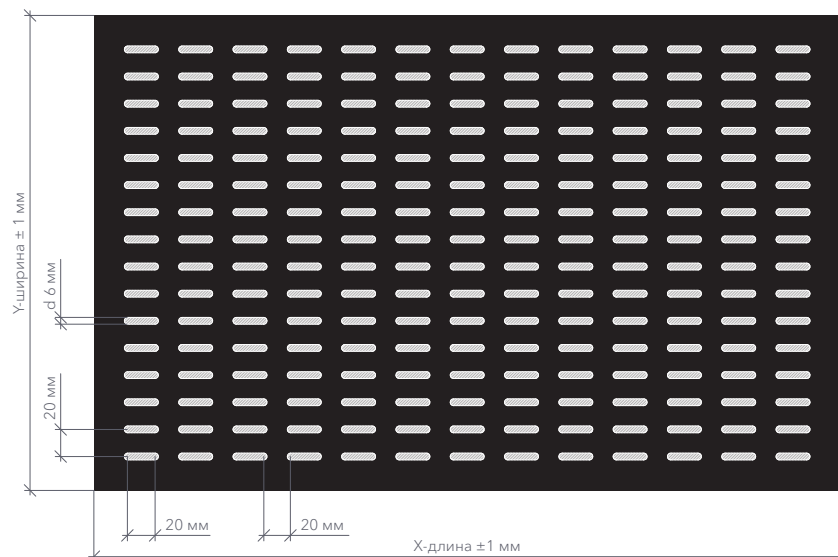

## ЧАСТОТНАЯ ХАРАКТЕРИСТИКА ЗВУКОПОГЛОЩЕНИЯ

$\alpha_p$  - коэффициент звукопоглощения  
 $\nu$  - частота, Гц

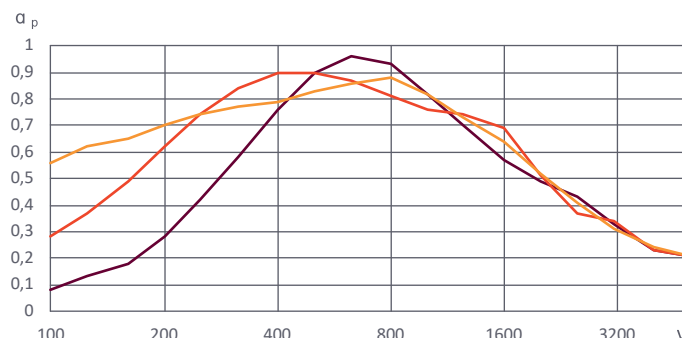

**График 1** - с относом 50 мм и заполнением 50 мм СтопЗвук БП Стандарт  
**График 2** - с относом 100 мм и заполнением 50 мм СтопЗвук БП Стандарт  
**График 3** - с относом 200 мм и заполнением 100 мм СтопЗвук БП Стандарт

## СТАНДАРТНЫЕ РАЗМЕРЫ ПАНЕЛЕЙ

Х-длина, мм	У-ширина, мм	
1184	576	
1184	288	
2368	576	
2368	288	
2944	576	размер панели зависит от длины шпона
2944	288	

Примечания:  
Основа - ГСП толщиной 14 мм.  
По запросу - МДФ Российский 10 мм, 12 мм, 16 мм.

Класс поглощения С  
Открытая зона 18,5 %



BELNER

# BODEN SM8

ТЕКСТУРА ШПОНА  
ПО СТАНДАРТУ  
РАСПОЛАГАЕТСЯ  
ПО ДЛИНЕ ПАНЕЛИ

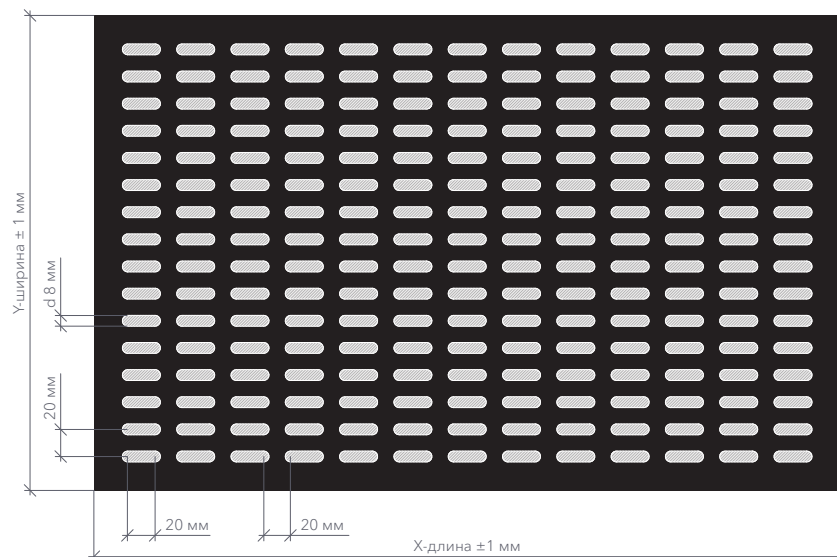

## ЧАСТОТНАЯ ХАРАКТЕРИСТИКА ЗВУКОПОГЛОЩЕНИЯ

$\alpha_p$  - коэффициент звукопоглощения  
 $\nu$  - частота, Гц



График 1 - с относом 50 мм и заполнением 50 мм СтопЗвук БП Стандарт  
График 2 - с относом 100 мм и заполнением 50 мм СтопЗвук БП Стандарт  
График 3 - с относом 200 мм и заполнением 100 мм СтопЗвук БП Стандарт

## СТАНДАРТНЫЕ РАЗМЕРЫ ПАНЕЛЕЙ

Х-длина, мм	У-ширина, мм	
1184	576	
1184	288	
2368	576	
2368	288	
2944	576	размер панели зависит от длины шпона
2944	288	

Примечания:  
Основа - ГСП толщиной 14 мм.  
По запросу - МДФ Российский 10 мм, 12 мм, 16 мм.

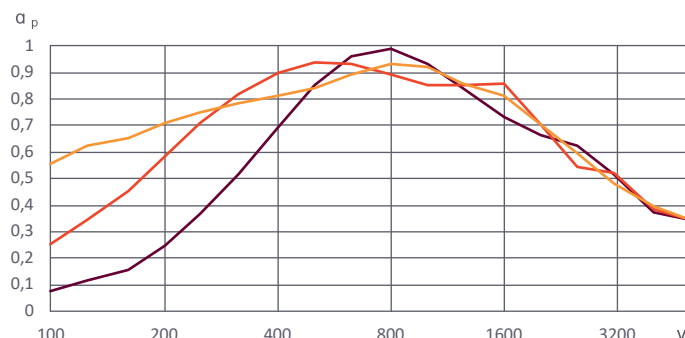
Класс поглощения С-В  
Открытая зона 26,3 %





BELNER

# TOURNAI SH6

ТЕКСТУРА ШПОНА ПО СТАНДАРТУ РАСПОЛАГАЕТСЯ ПО ДЛИНЕ ПАНЕЛИ

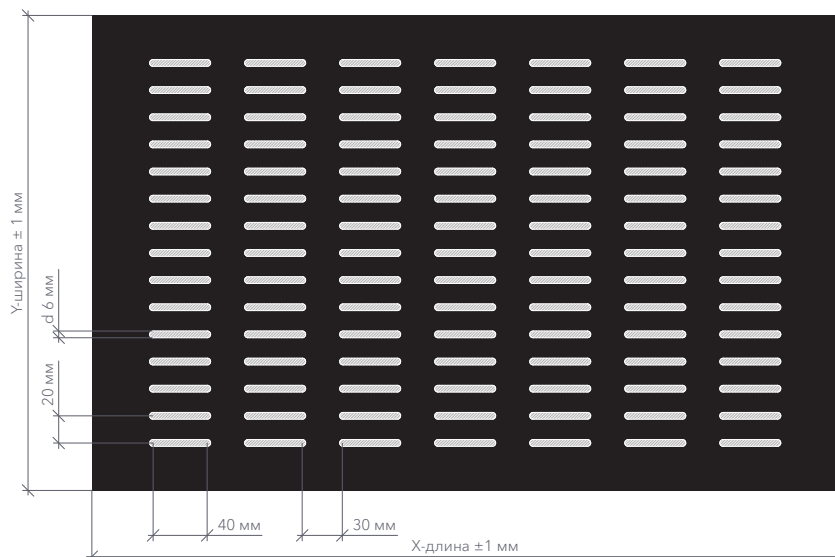

## ЧАСТОТНАЯ ХАРАКТЕРИСТИКА ЗВУКОПОГЛОЩЕНИЯ

$\alpha_p$  - коэффициент звукопоглощения  
 $\nu$  - частота, Гц



График 1 - с относом 50 мм и заполнением 50 мм СтопЗвук БП Стандарт  
График 2 - с относом 100 мм и заполнением 50 мм СтопЗвук БП Стандарт  
График 3 - с относом 200 мм и заполнением 100 мм СтопЗвук БП Стандарт

## СТАНДАРТНЫЕ РАЗМЕРЫ ПАНЕЛЕЙ

X-длина, мм	Y-ширина, мм	
1184	576	
1184	288	
2368	576	
2368	288	
2944	576	размер панели зависит от длины шпона
2944	288	

Примечания:  
Основа - ГСП толщиной 14 мм.  
По запросу - МДФ Российский 10 мм, 12 мм, 16 мм.

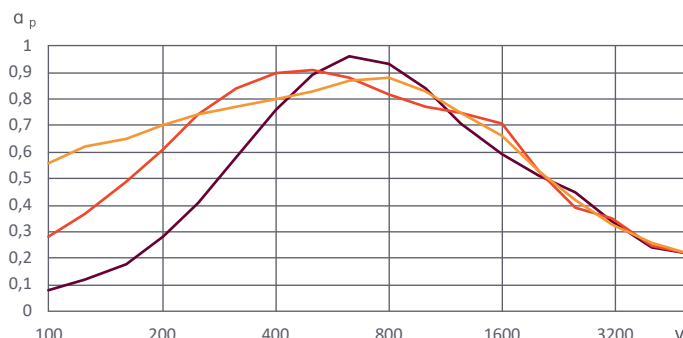
Класс поглощения С  
Открытая зона 19,2 %



BELNER

# TOURNAI SH8

ТЕКСТУРА ШПОНА ПО СТАНДАРТУ РАСПОЛАГАЕТСЯ ПО ДЛИНЕ ПАНЕЛИ

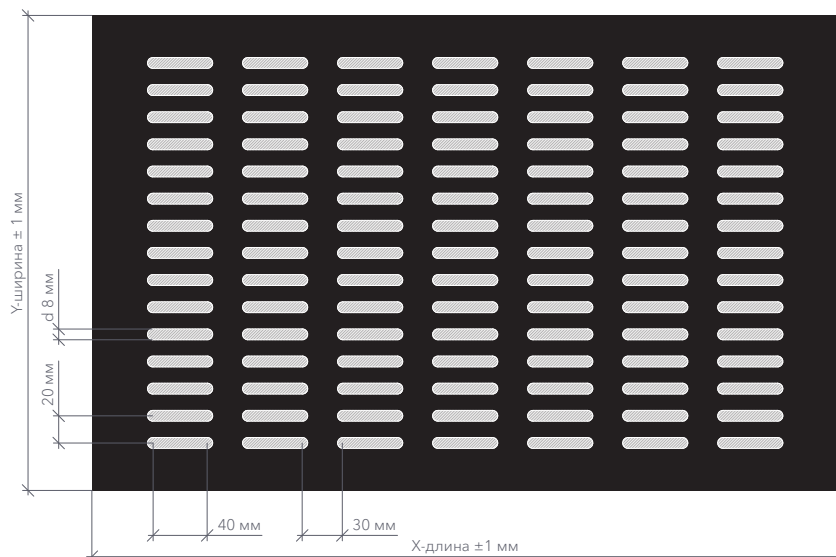

## ЧАСТОТНАЯ ХАРАКТЕРИСТИКА ЗВУКОПОГЛОЩЕНИЯ

$\alpha_p$  - коэффициент звукопоглощения  
 $\nu$  - частота, Гц



График 1 - с относом 50 мм и заполнением 50 мм СтопЗвук БП Стандарт  
График 2 - с относом 100 мм и заполнением 50 мм СтопЗвук БП Стандарт  
График 3 - с относом 200 мм и заполнением 100 мм СтопЗвук БП Стандарт

## СТАНДАРТНЫЕ РАЗМЕРЫ ПАНЕЛЕЙ

X-длина, мм	Y-ширина, мм	
1184	576	
1184	288	
2368	576	
2368	288	
2944	576	размер панели зависит от длины шпона
2944	288	

Примечания:  
Основа - ГСП толщиной 14 мм.  
По запросу - МДФ Российский 10 мм, 12 мм, 16 мм.

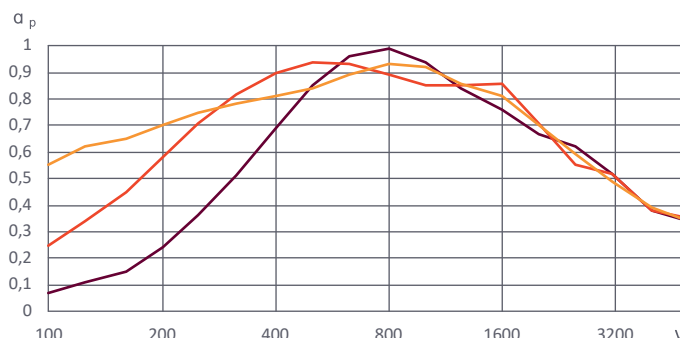
Класс поглощения С-В  
Открытая зона 26,4 %



BELNER

# LIER SG6

ТЕКСТУРА ШПОНА  
ПО СТАНДАРТУ  
РАСПОЛАГАЕТСЯ  
ПО ДЛИНЕ ПАНЕЛИ

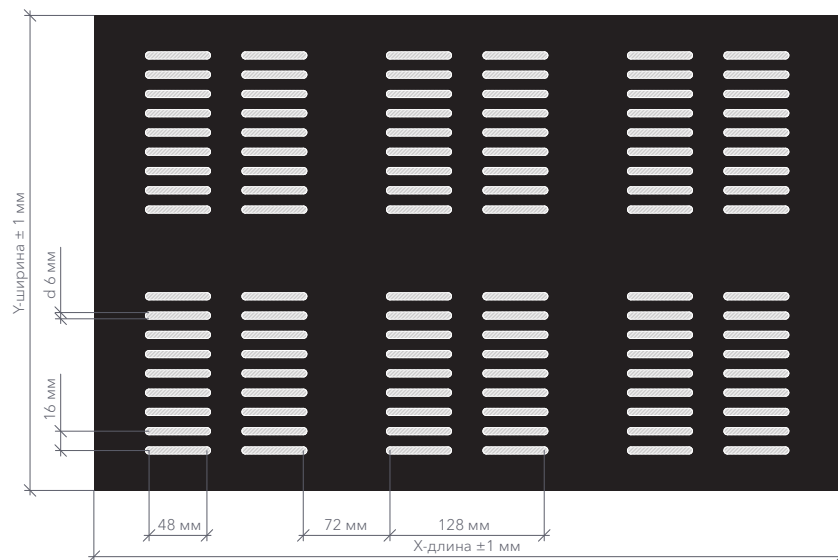

## ЧАСТОТНАЯ ХАРАКТЕРИСТИКА ЗВУКОПОГЛОЩЕНИЯ

$\alpha_p$  - коэффициент звукопоглощения  
 $\nu$  - частота, Гц



График 1 - с относом 50 мм и заполнением 50 мм СтопЗвук БП Стандарт  
 График 2 - с относом 100 мм и заполнением 50 мм СтопЗвук БП Стандарт  
 График 3 - с относом 200 мм и заполнением 100 мм СтопЗвук БП Стандарт

## СТАНДАРТНЫЕ РАЗМЕРЫ ПАНЕЛЕЙ

X-длина, мм	Y-ширина, мм	
1184	576	
1184	288	
2368	576	
2368	288	
2944	576	размер панели зависит от длины шпона
2944	288	

Примечания:  
 Основа - ГСП толщиной 14 мм.  
 По запросу - МДФ Российский 10 мм, 12 мм, 16 мм.

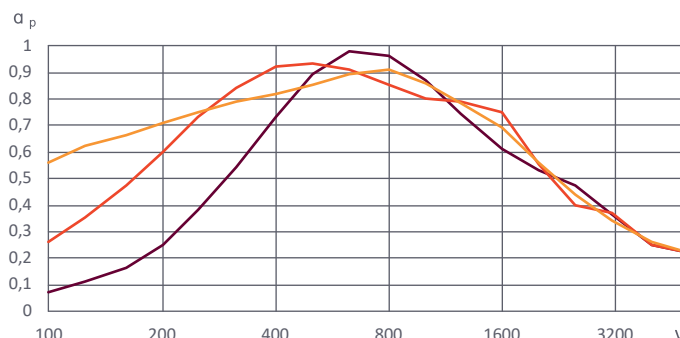
Класс поглощения С-В  
 Открытая зона 19,8 %



BELNER

# LIER SG8

ТЕКСТУРА ШПОНА  
ПО СТАНДАРТУ  
РАСПОЛАГАЕТСЯ  
ПО ДЛИНЕ ПАНЕЛИ

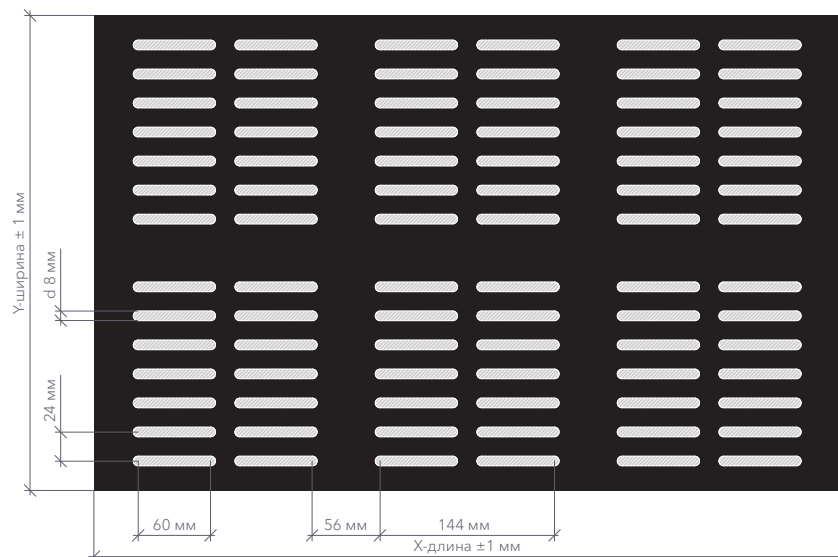

## ЧАСТОТНАЯ ХАРАКТЕРИСТИКА ЗВУКОПОГЛОЩЕНИЯ

$\alpha_p$  - коэффициент звукопоглощения  
 $\nu$  - частота, Гц



График 1 - с относом 50 мм и заполнением 50 мм СтопЗвук БП Стандарт  
 График 2 - с относом 100 мм и заполнением 50 мм СтопЗвук БП Стандарт  
 График 3 - с относом 200 мм и заполнением 100 мм СтопЗвук БП Стандарт

## СТАНДАРТНЫЕ РАЗМЕРЫ ПАНЕЛЕЙ

Х-длина, мм	У-ширина, мм	
1184	576	
1184	288	
2368	576	
2368	288	
2944	576	размер панели зависит от длины шпона
2944	288	

Примечания:  
 Основа - ГСП толщиной 14 мм.  
 По запросу - МДФ Российский 10 мм, 12 мм, 16 мм.

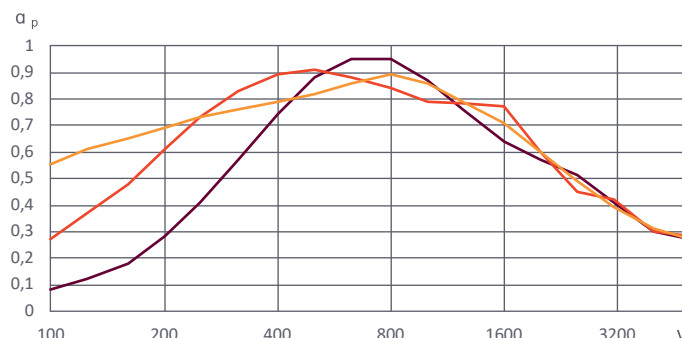
Класс поглощения С-В  
 Открытая зона 22,1 %



BELNER

# TORNIO SX6

ТЕКСТУРА ШПОНА  
ПО СТАНДАРТУ  
РАСПОЛАГАЕТСЯ  
ПО ДЛИНЕ ПАНЕЛИ

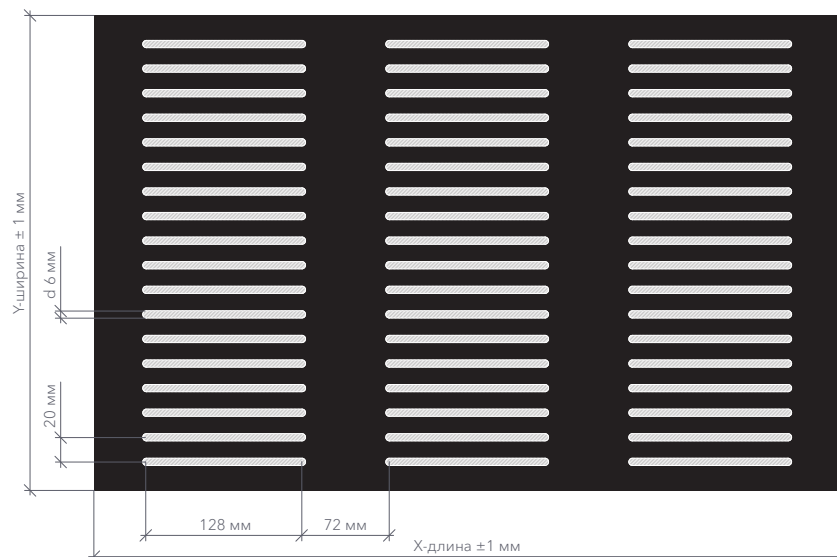

## ЧАСТОТНАЯ ХАРАКТЕРИСТИКА ЗВУКОПОГЛОЩЕНИЯ

$\alpha_p$  - коэффициент звукопоглощения  
 $\nu$  - частота, Гц



График 1 - с относом 50 мм и заполнением 50 мм СтопЗвук БП Стандарт  
График 2 - с относом 100 мм и заполнением 50 мм СтопЗвук БП Стандарт  
График 3 - с относом 200 мм и заполнением 100 мм СтопЗвук БП Стандарт

## СТАНДАРТНЫЕ РАЗМЕРЫ ПАНЕЛЕЙ

Х-длина, мм	У-ширина, мм	
1184	576	
1184	288	
2368	576	
2368	288	
2944	576	размер панели зависит от длины шпона
2944	288	

Примечания:  
Основа - ГСП толщиной 14 мм.  
По запросу - МДФ Российский 10 мм, 12 мм, 16 мм.

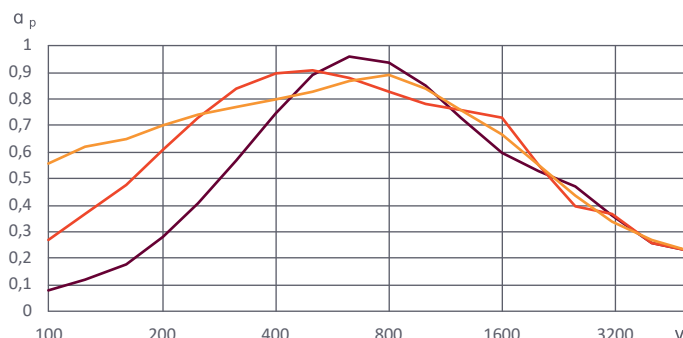
Класс поглощения С-В  
Открытая зона 19,9 %



BELNER

# ВИДЫ КРОМОК ПАНЕЛЕЙ. ПАЗЫ

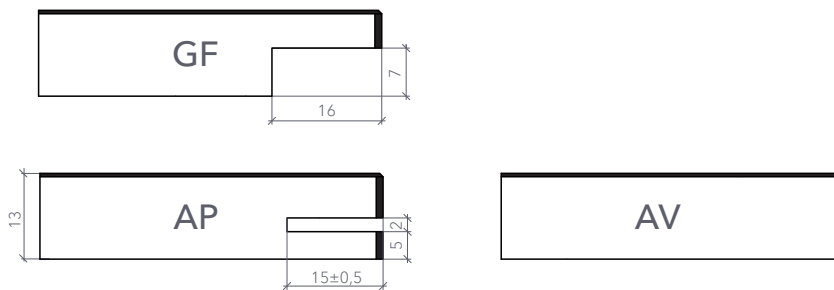

# ВИДЫ ПРОФИЛЕЙ



# РАСКЛАДКА ПАНЕЛЕЙ

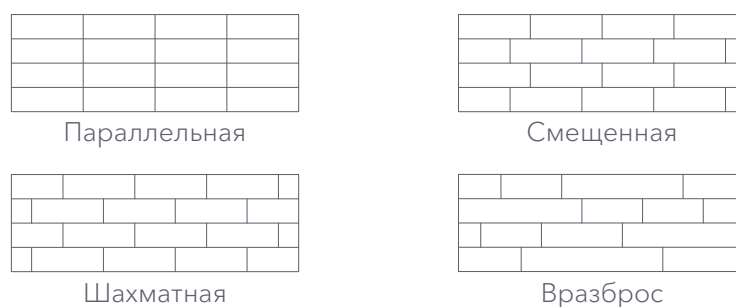

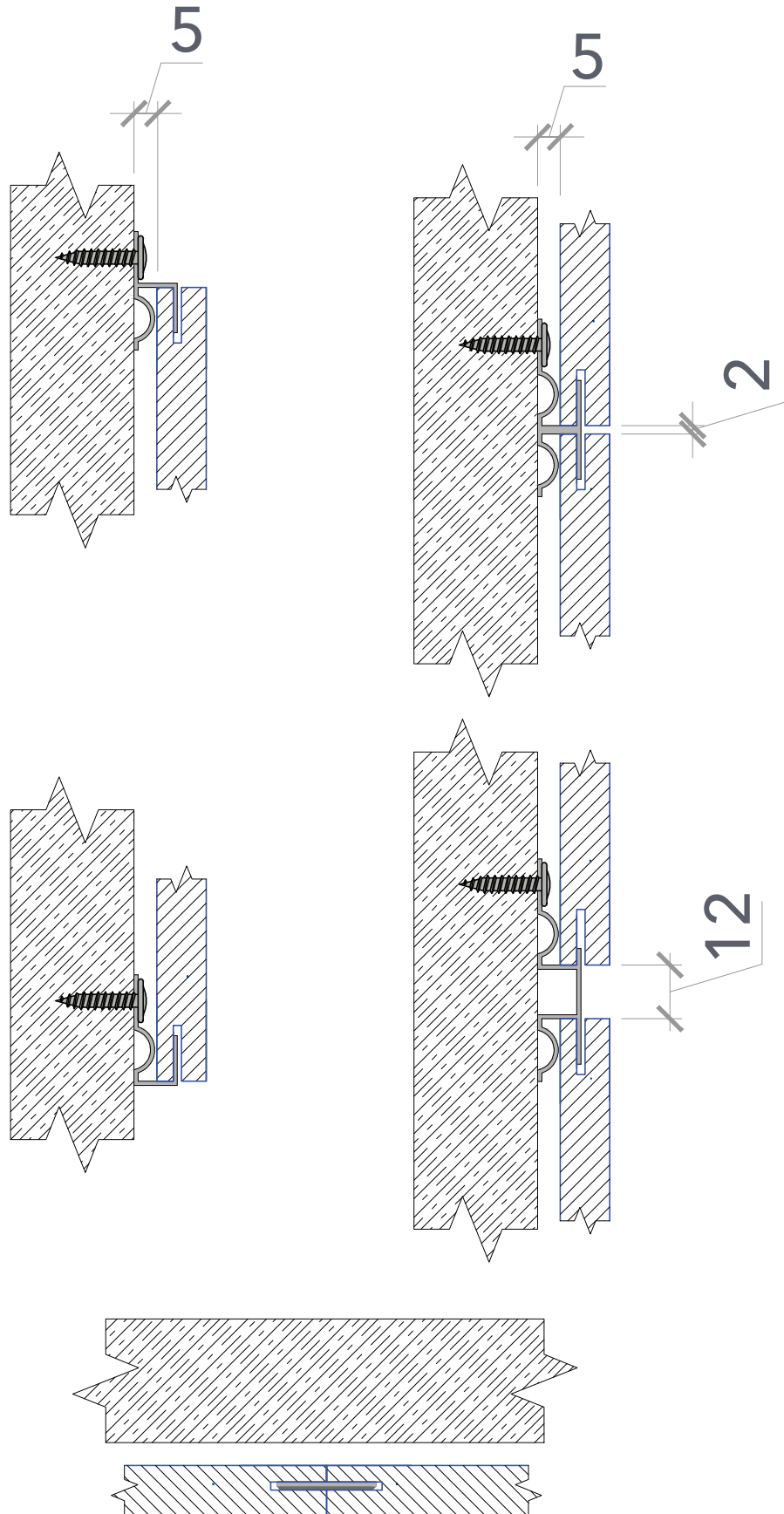

## ПРИМЫКАНИЕ К ПОТОЛКУ

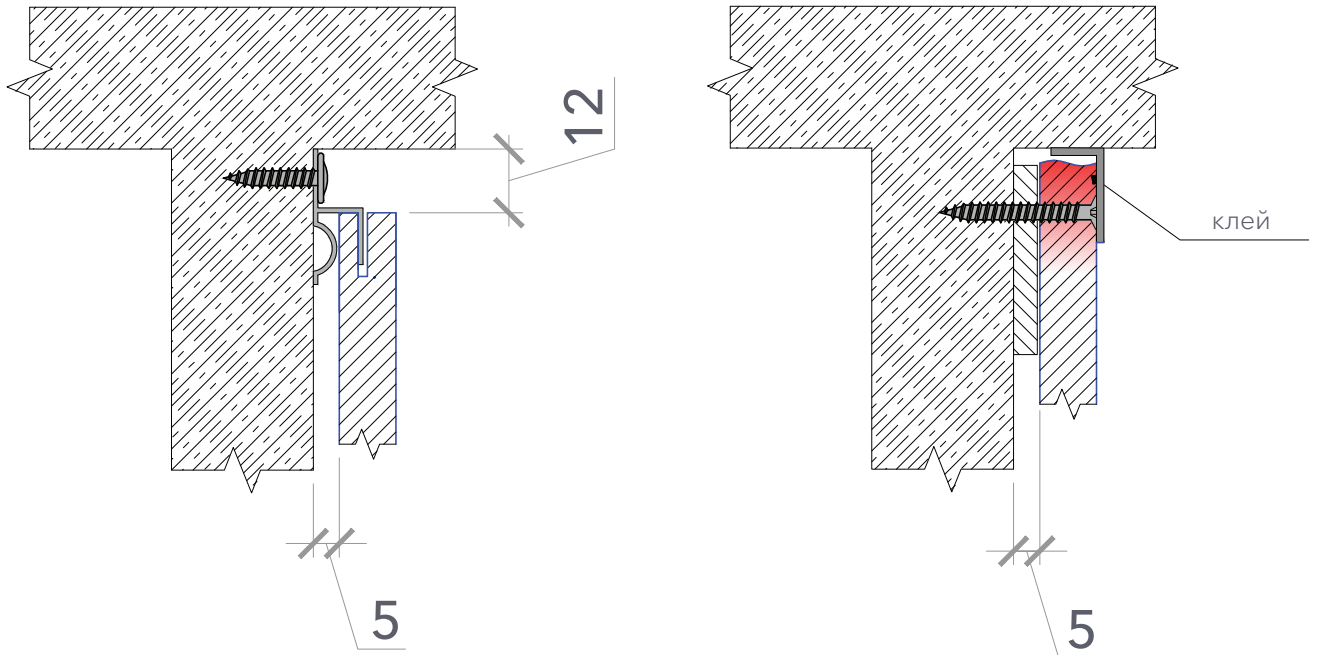

## ПРИМЫКАНИЕ К ПОЛУ

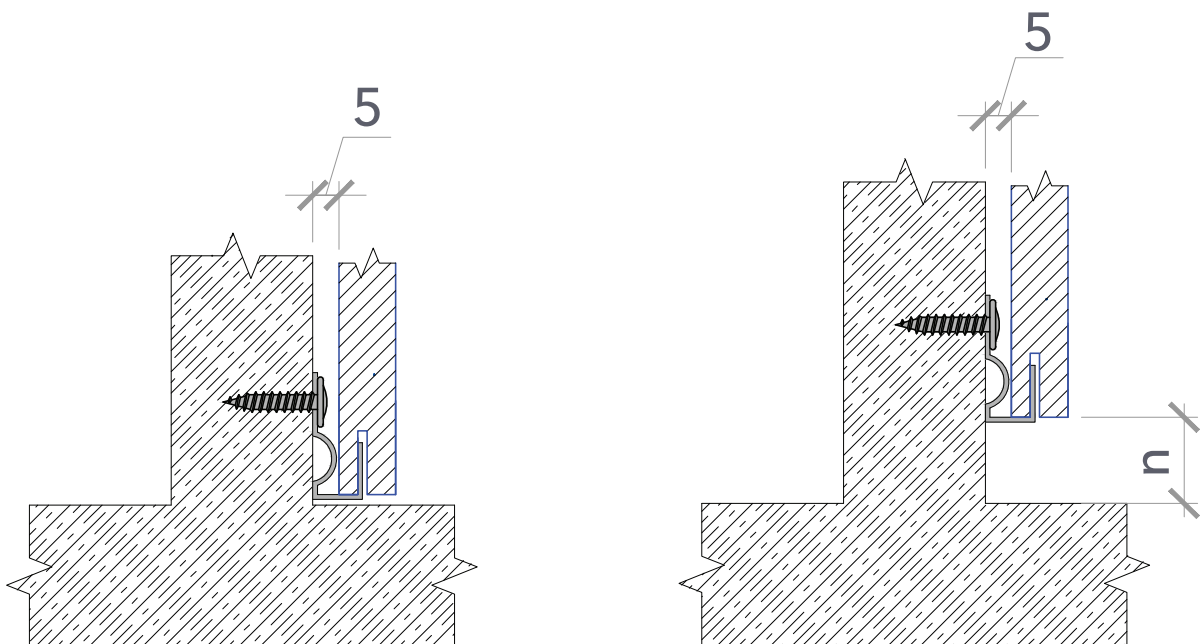



# НАРУЖНЫЕ УГЛОВЫЕ КРЕПЛЕНИЯ

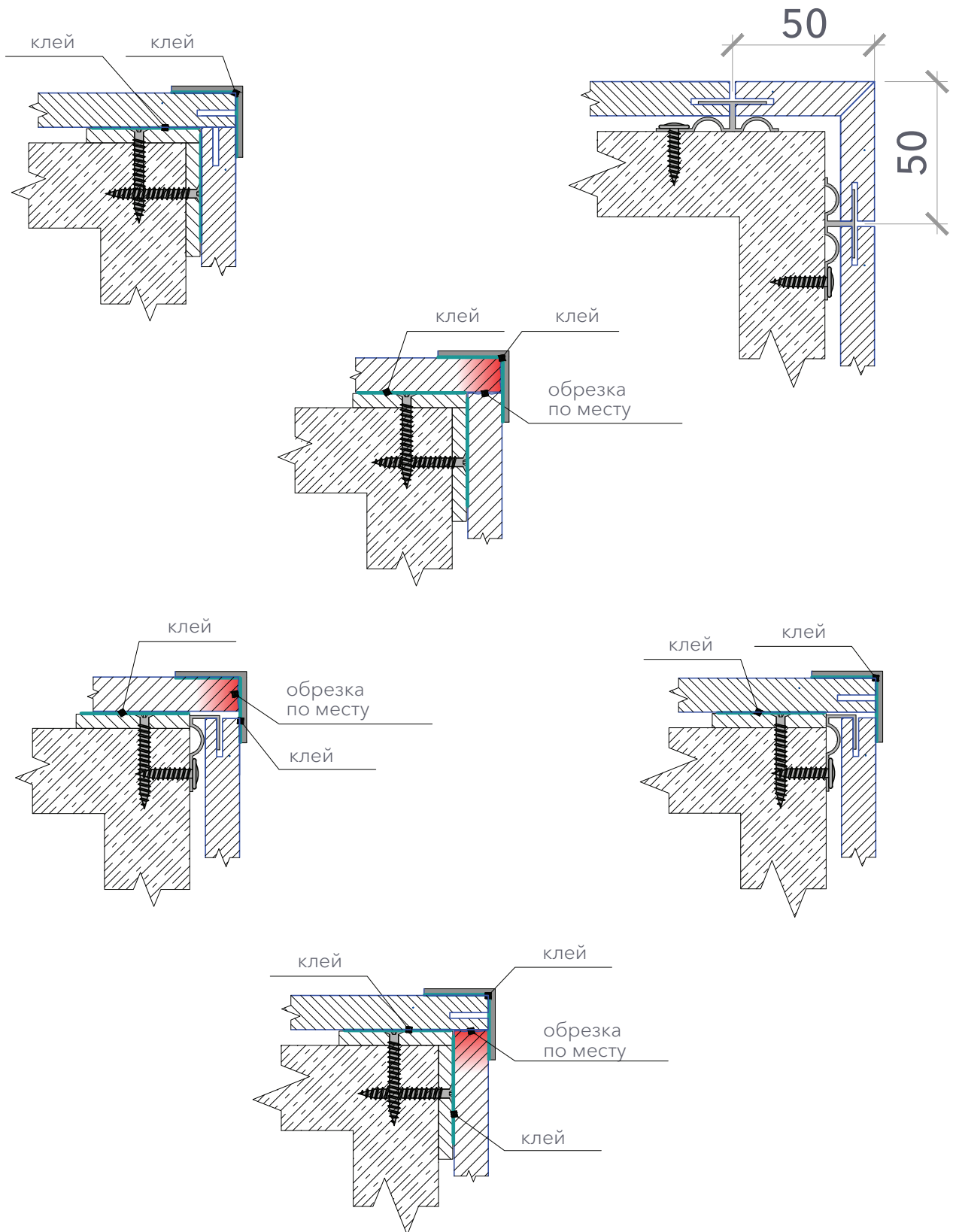

# ВНУТРЕННИЕ УГЛОВЫЕ КРЕПЛЕНИЯ

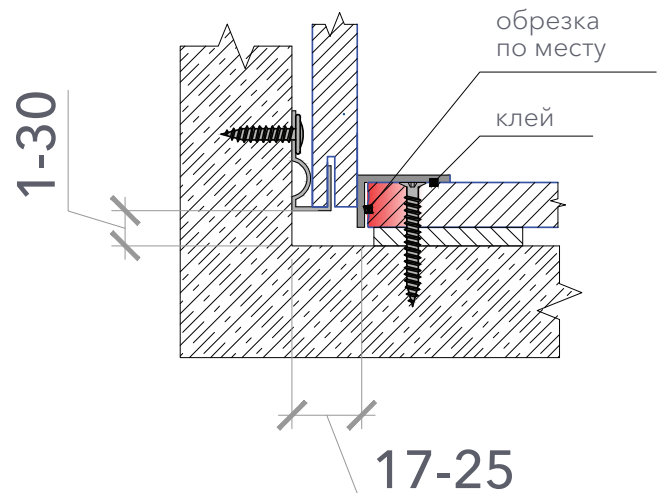
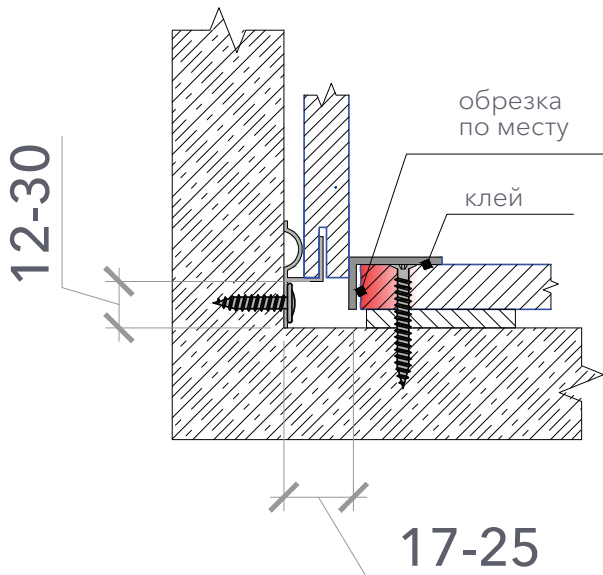
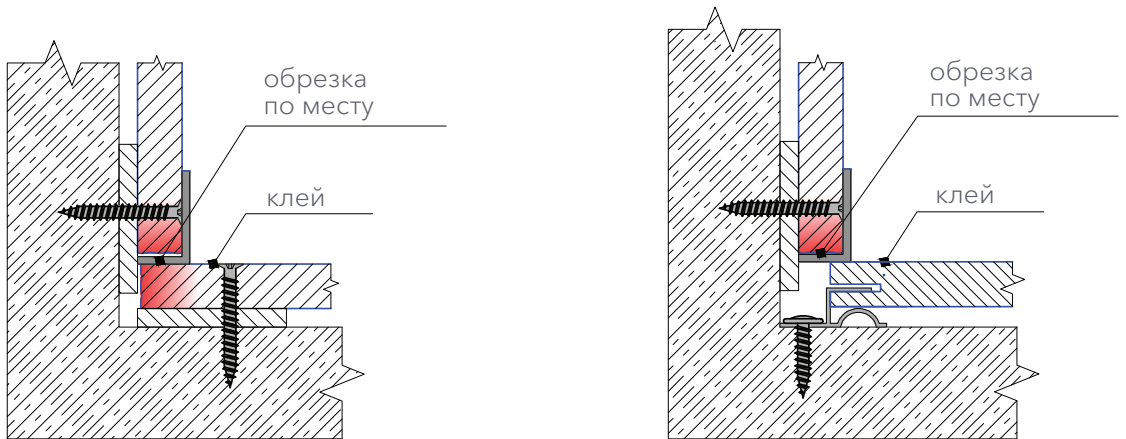
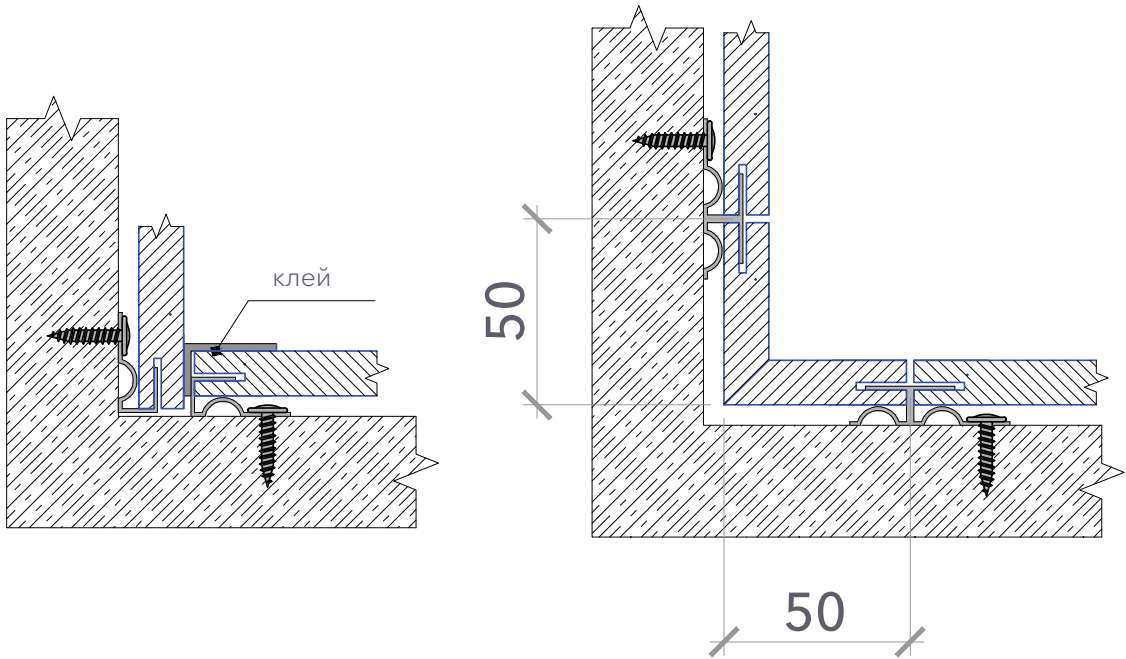



BELNER

# РЕЙКИ RAIL

## ПОТОЛОЧНАЯ РЕЙКА

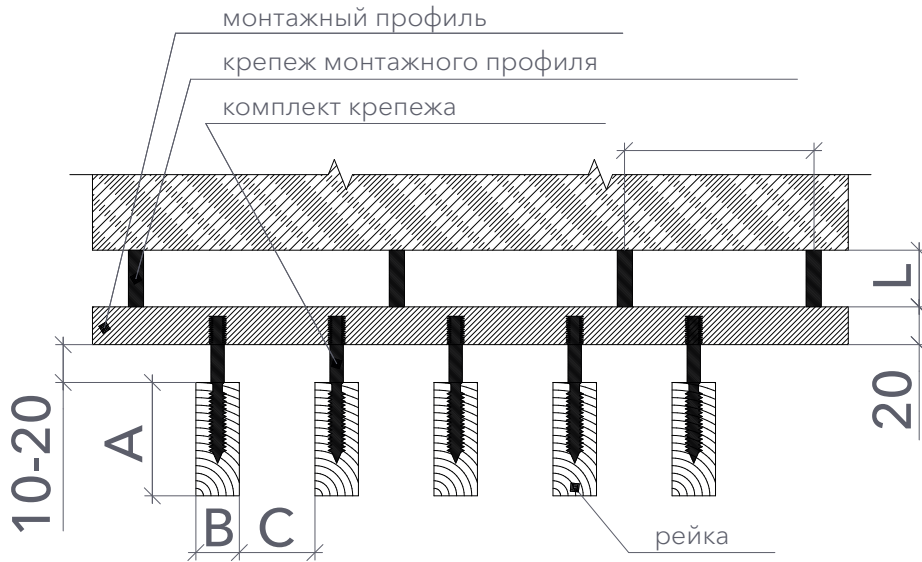

## СТЕНОВАЯ РЕЙКА

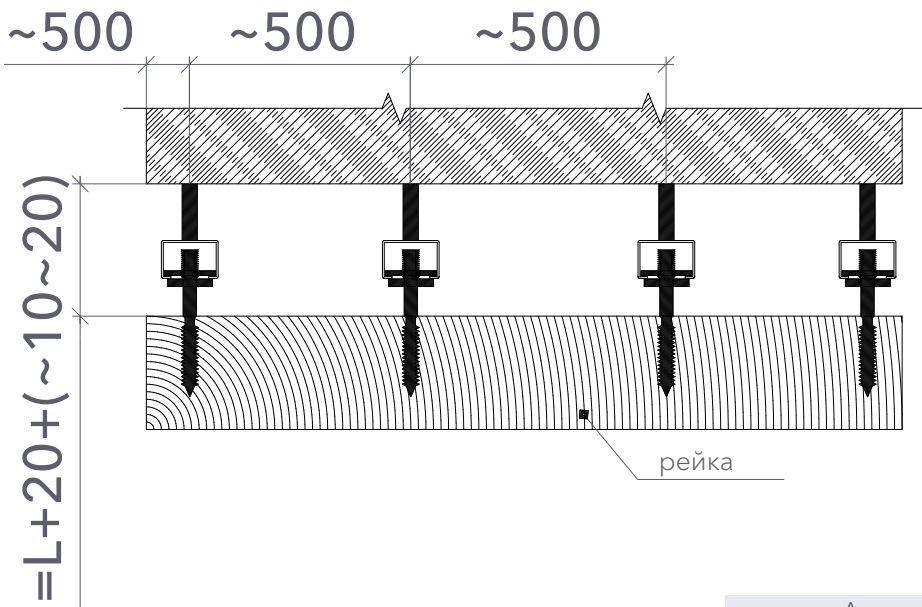
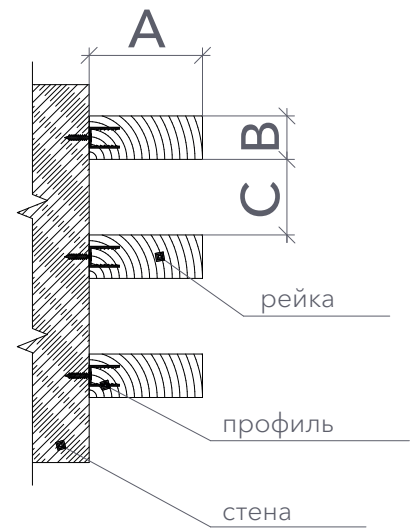

A 60 мм; 90 мм; 140 мм

B 28 мм; 41 мм

C обычно B\*2

L 2450 мм; 2950мм

± 1мм

Текстура дерева на рейках-брусках располагается по длине.  
Готовые стандартные рейки выпускаются со шпонируемыми торцами.  
Рейки-бруски нестандартных размеров на фабрике не производятся.

Нарезка реек-брусков производится на объекте при монтаже.  
Торцы брусков нестандартных размеров не шпонируются.  
Наличие шпона для брусков длиной 2950мм уточнять у менеджеров фабрики.



BELNER

# ИНСТРУКЦИЯ ПО МОНТАЖУ СТЕНОВЫХ РЕЕК

- 1 Просверлить необходимое кол-во отверстий в стене под дюбеля.
- 2 Закрепить профиль на саморезы к стене.
- 3 Нанести клей «жидкие гвозди» в паз на рейке.
- 4 Установить рейку на профиль и прижать (согласно инструкции «жидких гвоздей»).
- 5 Зафиксировать рейку монтажным скотчем для засыхания клея.

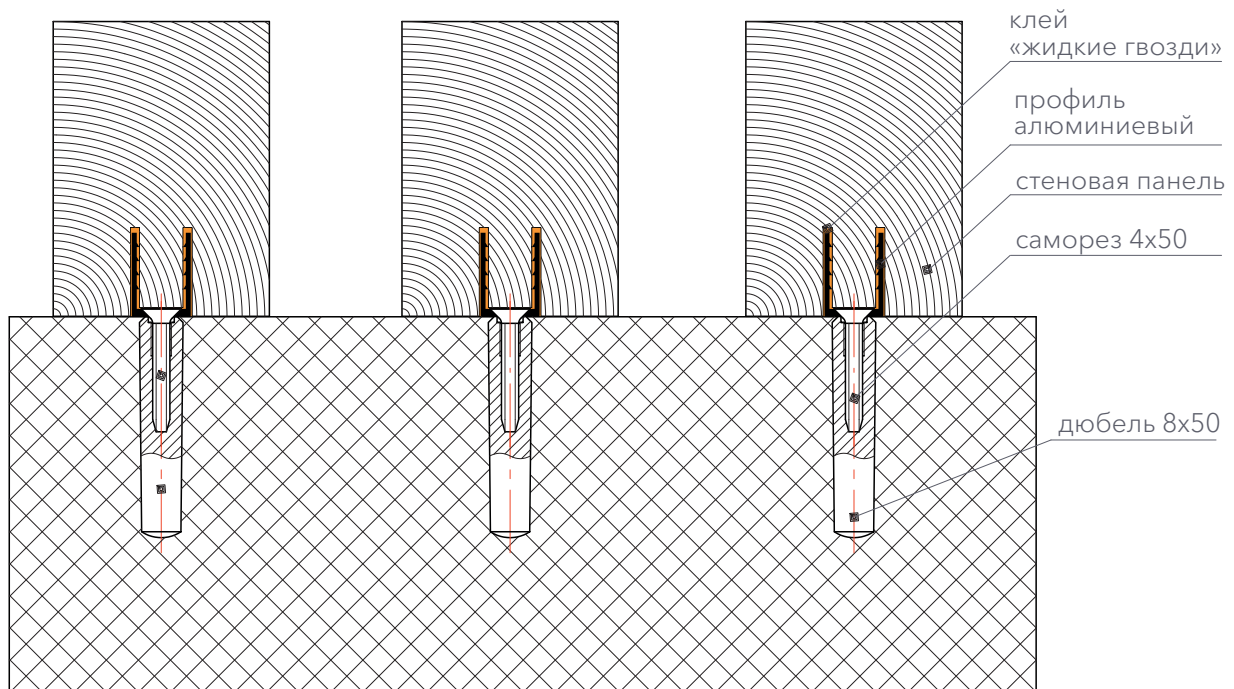
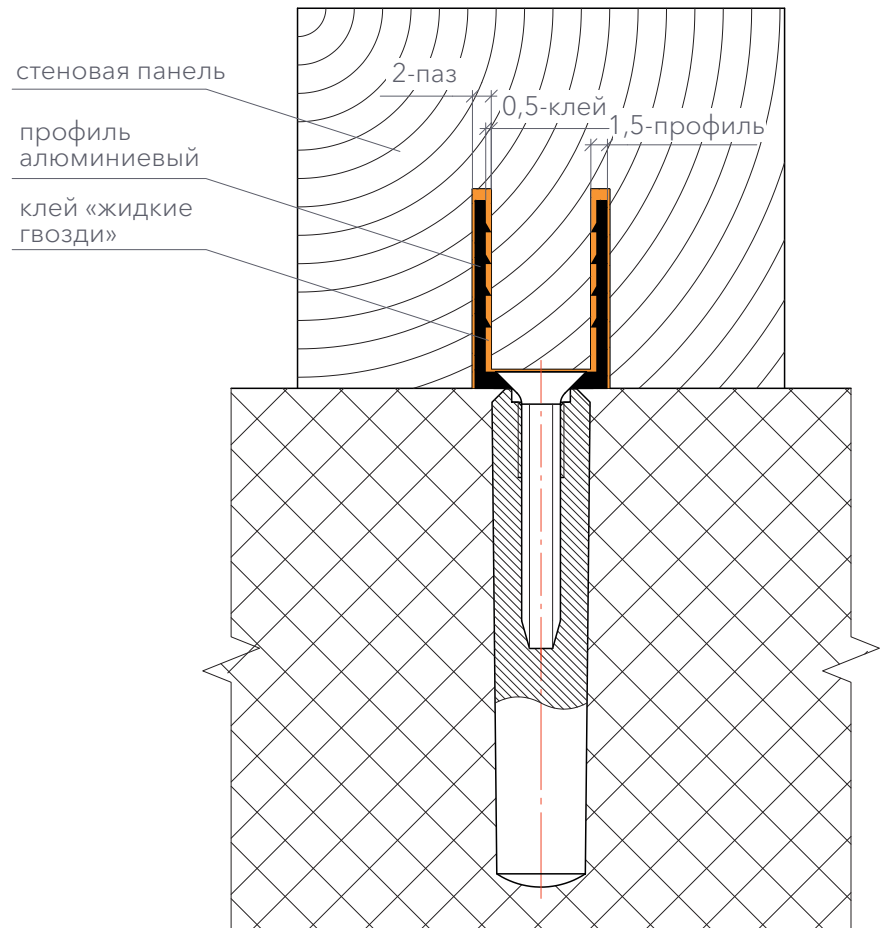



BELNER

# ИНСТРУКЦИЯ ПО МОНТАЖУ ПОТОЛОЧНЫХ РЕЕК

- 1 Просверлить необходимое кол-во отверстий в потолке под дюбеля.
- 2 Закрепить профиль на болты к потолку и выставить строго по «уровню».
- 3 Закрепить болты в рейки.
- 4 Закрепить рейки на профиль.

Размеры стеновых  
и потолочных реек ( $\pm 1$ мм)

Толщина 28 мм; 41 мм

Ширина 60 мм; 90 мм; 140 мм

Длина 2450 мм; 2950 мм

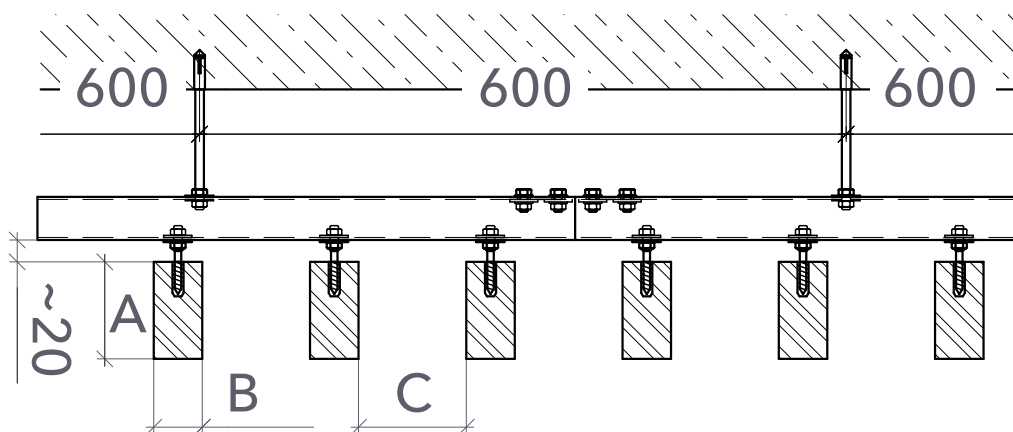
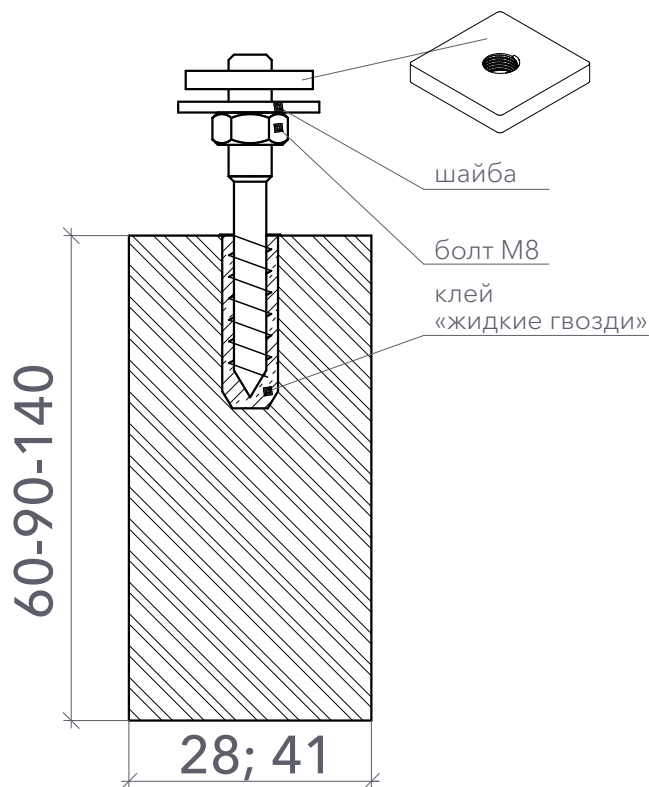

A 60, 90, 140 мм  
B 28; 41 мм  
C 2\*B мм  
 $\pm 1$ мм

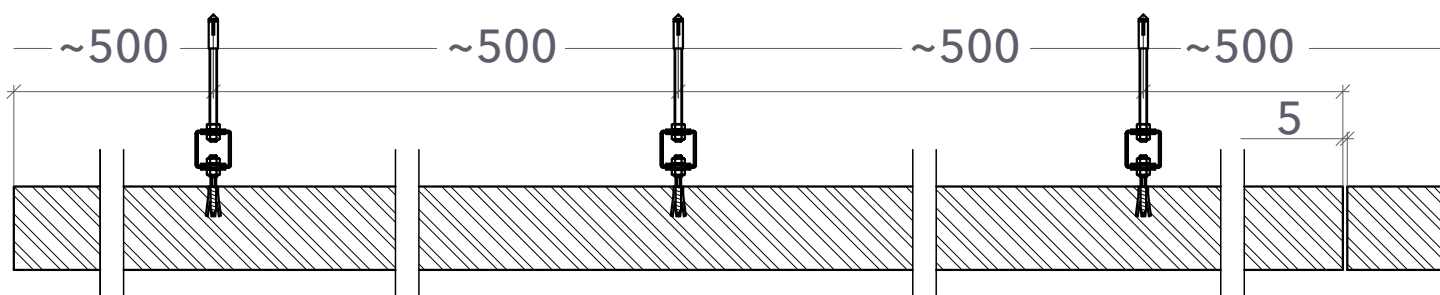



BELNER

## ПАНЕЛИ



Текстура дерева на панелях располагается по длине детали (X). Или по ширине детали (Y), но по согласованию с производством.



При заказе панелей нестандартных размеров, стоимость увеличивается на 10% и более. (определяется менеджерами).



При заказе панелей или потолков с кромками -d стоимость увеличивается на 10% и более.



При заказе панелей трапециевидной формы, стоимость увеличивается на 10% и более.



При заказе легкогнущихся панелей, стоимость увеличивается на 10% и более.

## РЕЙКИ



Текстура дерева на рейках располагается по длинной стороне.



Готовые стандартные рейки выпускаются со шпонируемыми торцами.



Рейки нестандартных размеров на фабрике не производятся.



Нарезка реек под необходимые размеры выполняется на объекте при монтаже.



Торцы реек после нарезки не шпонируются.



Возможность изготовления реек длиной 2950 мм уточнять у менеджеров.



НОВОЕ СЛОВО  
В ДЕКОРАТИВНОЙ  
АКУСТИКЕ

